

Operating Instructions

Please read and save these instructions. Read carefully before attempting to assemble, install, operate or maintain the product described. Protect yourself and others by observing all safety information. Failure to comply with instructions could result in personal injury and/or property damage! Retain instructions for future reference.

Contractor Air Compressors

Description

Air compressor units are intended to provide compressed air to power pneumatic tools and operate spray guns. The pumps supplied are oil lubricated. A small amount of oil carryover is present in the compressed air stream. Applications requiring air free of oil or water should have the appropriate coalescing filter installed. The air compressor unit must be placed on a solid floor or solid ground. Any other use of these units will void the warranty and the manufacturer will not be responsible for problems or damages resulting from such misuse.

All models are equipped with cast-iron pumps. Gas engine models are equipped with an air governor for automatic idle down when the tanks reach a preset pressure. Model VT6131 is driven by a dual capacitor, 3450 RPM, 60 Hz, 120/240 dual-voltage motor with manual reset thermal protection. Honda engine models have a low-oil level shut-down.

Compressors include factory-mounted belt guards, ductile iron crankshafts, flywheels and ball bearings on crankshaft.

Safety Guidelines

This manual contains information that is very important to know and understand. This information is provided for SAFETY and to PREVENT EQUIPMENT PROBLEMS. To help recognize this information, observe the following symbols.

⚠ DANGER *Danger indicates an imminently hazardous situation which, if not avoided, will result in death or serious injury.*

⚠ WARNING *Warning indicates a potentially hazardous situation which, if not avoided, could result in death or serious injury.*

⚠ CAUTION *Caution indicates a potentially hazardous situation which, if not avoided, may result in minor or moderate injury.*

NOTICE *Notice indicates important information, that if not followed, may cause damage to equipment.*



Unpacking

After unpacking the unit, inspect carefully for any damage that may have occurred during transit. Make sure to tighten fittings, bolts, etc., before putting unit into service.

⚠ WARNING *Do not operate unit if damaged during shipping, handling or use. Damage may result in bursting and cause injury or property damage.*

General Safety

Since the air compressor and other components (pump, spray guns, filters, lubricators, hoses, etc.) used make up a high pressure pumping system, the following safety precautions must be observed at all times:

1. Read all manuals included with this product carefully. Be thoroughly familiar with the controls and the proper use of the equipment. 
2. Follow all local safety codes as well as the United States Occupational Safety and Health Act (OSHA).
3. Only persons well acquainted with these rules of safe operation should be allowed to use the compressor.
4. Keep visitors away and NEVER allow children in the work area.
5. Wear safety glasses and use hearing protection when operating the pump or unit. 
6. Do not stand on or use the pump or unit as a handhold.
7. Before each use, inspect compressed air system, fuel system and electrical components for signs of damage, deterioration, weakness or leakage.

⚠ DANGER

Breathable Air Warning

This compressor/pump is NOT equipped and should NOT be used "as is" to supply breathing quality air. For any application of air for human consumption, you must fit the air compressor/pump with suitable in-line safety and alarm equipment. This additional equipment is necessary to properly filter and purify the air to meet minimal specifications for Grade D breathing as described in Compressed Gas Association Commodity Specification G 7.1 - 1966, OSHA 29 CFR 1910. 134, and/or Canadian Standards Associations (CSA).

DISCLAIMER OF WARRANTIES

IN THE EVENT THE COMPRESSOR IS USED FOR THE PURPOSE OF BREATHING AIR APPLICATION AND PROPER IN-LINE SAFETY AND ALARM EQUIPMENT IS NOT SIMULTANEOUSLY USED, EXISTING WARRANTIES ARE VOID, AND CAMPBELL HAUSFELD DISCLAIMS ANY LIABILITY WHATSOEVER FOR ANY LOSS, PERSONAL INJURY OR DAMAGE.

Repair or replace defective items before using.

8. Check all fasteners at frequent intervals for proper tightness.

⚠ WARNING

Motors, electrical equipment and controls can cause electrical arcs that will ignite a flammable gas or vapor. Never operate or repair in or near a flammable gas or vapor. Never store flammable liquids or gases in the vicinity of the compressor.



General Safety (Con't)

⚠WARNING Carbon monoxide can cause severe nausea, fainting or death. Do not operate unit inside a closed building or a poorly ventilated area.



⚠WARNING Never operate compressor without a beltguard. Compressors can start automatically without warning. Personal injury or property damage could occur from contact with moving parts.



- 9. Do not wear loose clothing or jewelry that will get caught in the moving parts of the unit.

⚠CAUTION Compressor parts may be hot even if the unit is stopped.



- 10. Keep fingers away from a running compressor; fast moving and hot parts will cause injury and/or burns.
- 11. If the equipment should start to vibrate abnormally, STOP the engine/motor and check immediately for the cause. Vibration is generally a warning of trouble.

⚠WARNING NEVER refuel a running or hot engine. Explosive fuel can cause fires and severe burns. Avoid overfilling fuel tank.



- 12. Check fuel level before starting the engine. Do not fill the gas tank indoors. Wipe off any spilled gas before starting the engine.

⚠DANGER Gasoline vapor is highly flammable. Refill outdoors or only in well ventilated areas. Do not store, spill or use gasoline near an open flame or heat devices such as a stove, furnace, or water heater, which utilize a pilot light, or any device that can create a spark. If gasoline is accidentally spilled, move unit away from the spill area and avoid creating any source of ignition until gasoline vapors have dissipated.

- 13. To reduce fire hazard, keep engine/motor exterior free of oil, solvent, or excessive grease.

⚠WARNING Never remove or attempt to adjust safety valve. Keep safety valve free from paint and other accumulations.

- 14. Do not tamper with governor setting on engine. Overspeeding the unit severely shortens engine life and may also be very hazardous.

⚠DANGER Never attempt to repair or modify a tank! Welding, drilling or any other modification will weaken the tank resulting in damage from rupture or explosion. Always replace worn or damaged tanks.



- 15. Tanks rust from moisture build-up, which weakens the tank. Make sure to drain tank regularly and inspect periodically for unsafe conditions such as rust formation and corrosion.
- 16. Fast moving air will stir up dust and debris which may be harmful. Release air slowly when draining moisture or depressurizing the compressor system.
- 17. STOP the engine whenever leaving the work area, before cleaning, making repairs or inspections. When cleaning, repairing or inspecting, make certain all moving parts have stopped. Disconnect the spark plug wire and keep the wire away from the plug to prevent accidental starting.
- 18. Allow engine to cool before storing.

SPRAYING PRECAUTIONS

⚠WARNING Do not spray flammable materials in vicinity of open flame or near ignition sources including the compressor unit.

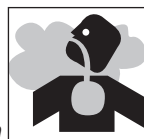

- 19. Do not smoke when spraying paint, insecticides, or other flammable substances.
- 20. Use a face mask/respirator when spraying and spray in a well ventilated area to prevent health and fire hazards.
- 21. Do not direct paint or other sprayed material at the compressor. Locate compressor as far away from the spraying area as possible to minimize overspray accumulation on the compressor.
- 22. When spraying or cleaning with solvents or toxic chemicals, follow the instructions provided by the chemical manufacturer.



Assembly

HOSE AND REGULATOR

Some units do not include a regulator. Purchase a 3/8" hose (1/4" min.) and a regulator that have a minimum rating that exceeds the maximum working pressure of the compressor.

RUBBER FEET

Attach the four rubber feet (using screws supplied) to the cross members under the tanks.

OIL DRAIN EXTENSION

Some models include an oil drain extension and cap (found with the owner's manual). Install the oil drain extension and cap before adding oil to the pump. To avoid oil leaks, it is highly recommended to apply PTFE thread sealant tape or plumber's putty to the threads on each end of the oil drain extension. Screw the cap onto one end of the extension. Remove the oil drain plug from the base of the pump and install the oil drain extension (See Figure 1).

LUBRICATION

⚠CAUTION THIS UNIT CONTAINS NO OIL! Follow lubrication instructions before operating compressor.

| Model | Oil Capacity (oz.) |
|------------|--------------------|
| VT6131 | 11.5 |
| All others | 12 |

Ensure oil drain extension has been installed (if included) then remove the dipstick/ breather and fill pump with oil as indicated in the chart. Use single viscosity, ISO 100 (SAE 30), non-detergent compressor oil; Campbell Hausfeld P/N ST125300AV. Do not use a multi-viscosity oil such as 10W-30. Proper oil fill is illustrated in Figure 1.

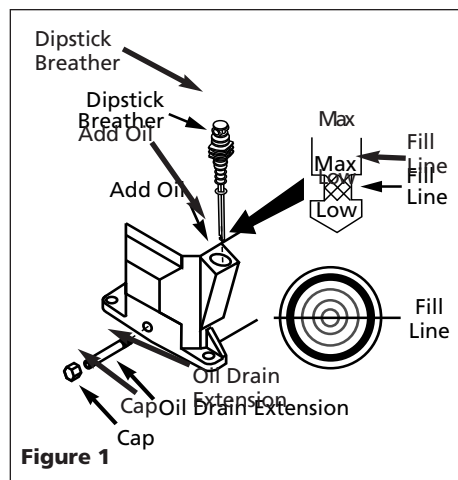

Assembly (Con't)

WIRING - MODEL VT6131 ONLY

Local electrical wiring codes differ from area to area. Source wiring, plug and protector must be rated for at least the amperage and voltage indicated on your motor nameplate, and meet all electrical codes for this minimum. Use a slow blow fuse type T or a circuit breaker.

CAUTION *Overheating, short circuiting and fire damage will result from inadequate wiring.*

NOTE: 120 volt, 15 amp units can be operated on a 120 volt 15 amp circuit under the following conditions:

1. No other electrical appliances or lights are connected to the same branch circuit.
2. Voltage supply is normal.
3. Circuit is equipped with a 15 amp circuit breaker or a 15 amp slow blow fuse type T.

If these conditions cannot be met or if nuisance tripping of the current protection device occurs, it may be necessary to operate the compressor from a 120 volt 20 amp circuit. To convert to 240 volt operation, see DUAL VOLTAGE MOTOR (Model VT6131 only).

GROUNDING INSTRUCTIONS

1. This product is for use on a nominal 120 volt circuit and has a grounding plug that looks like the plug illustrated in Fig. 2. Make sure the product is connected to an outlet having the same configuration as the plug. This product must be grounded. In the event of an electric short circuit, grounding reduces the risk of electrical shock by providing an escape wire for the electric current. This product is equipped with a cord having a grounding wire with an appro-

PLUG AND CORD GAUGES FOR 120 VOLT OPERATION

| Amps | Cord | Nema Plug |
|------------------|-----------------|--------------|
| Not more than 15 | 3 wire 14 Gauge | 125V, 15 Amp |
| Over 15 - 18 | 3 wire 14 Gauge | 125V, 20 Amp |
| Over 18 - 20 | 3 wire 12 Gauge | 125V, 20 Amp |
| Over 20 - 25 | 3 wire 12 Gauge | 125V, 30 Amp |

ropriate grounding plug (See Fig. 2). The plug must be plugged into an outlet that is properly installed and grounded in accordance with all local codes and ordinances.

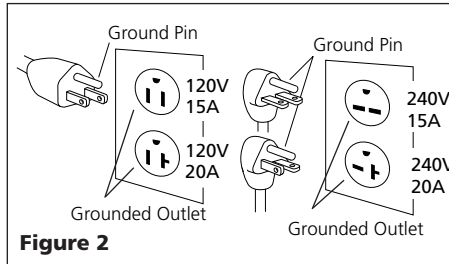

Figure 2

DANGER

Improper use of grounding plug can result in a risk of electrical shock.



NOTE: Do not use grounding adapter.

2. If repair or replacement of the cord or plug is necessary, do not connect the grounding wire to either flat blade terminal. The wire with insulation having an outer surface that is green with or without yellow stripes is the grounding wire.
3. Check with a qualified electrician or serviceman if grounding instructions are not completely understood, or if in doubt as to whether the product is properly grounded. Do not modify plug provided; if it will not fit the outlet, have the proper outlet installed by a qualified electrician.

PLUGS AND RECEPTACLES

1. If the plug on the electrical cord of the unit is unfamiliar to you or will not fit your particular receptacle, the illustrations in figure 2 will help you understand why by illustrating the different plugs and the voltages they are to be used with.
2. Make sure that the product is connected to an outlet having the same configuration as the plug.
3. The receptacles must be connected to circuits rated to carry at least the voltage and amperages shown.
4. NEVER have a receptacle replaced with one of a higher amperage before determining the change can be made according to all electrical codes affecting your particular area. The installation should be made by a qualified electrician. If the products must be reconnected for use on different types of circuits, the re-connection should be made by qualified personnel.

DUAL VOLTAGE MOTORS (MODEL VT6131 ONLY)

Dual voltage motors may be connected for either 120 volts or 240 volts. By comparing the plug on the cord with the receptacles shown below, you can determine for which voltage your compressor is factory wired.

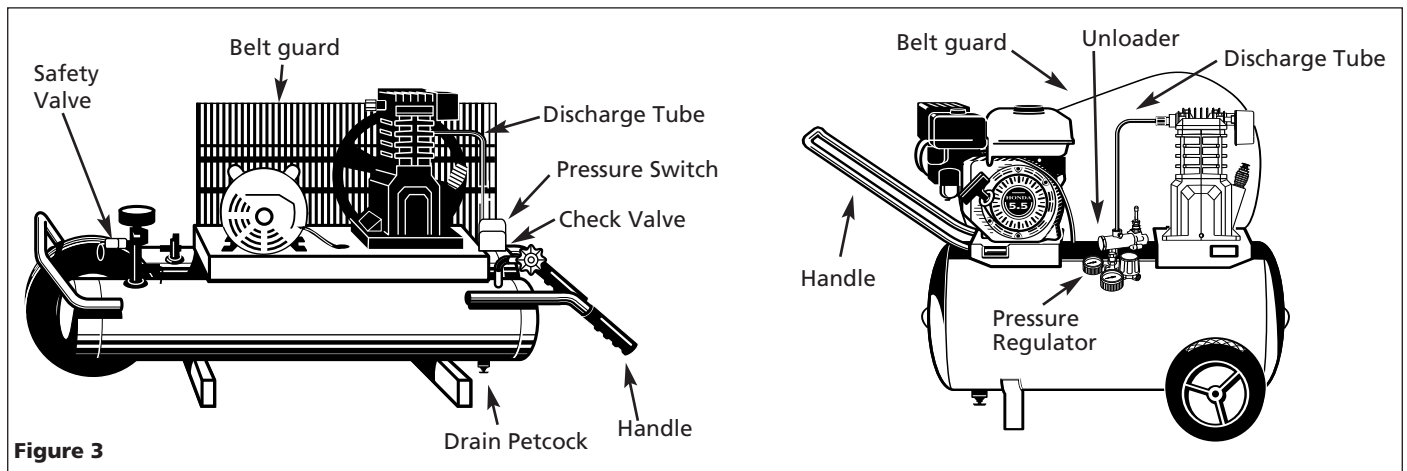

Figure 3

Contractor Air Compressors

Assembly (Con't)

⚠ WARNING

All wiring must be completed by a qualified electrician.



To change connections for alternate voltage (Model VT6131 only):

1. Disconnect cord from power source.
2. Remove motor terminal cover.
3. Find connection diagram on back side of the cover or on motor nameplate and reconnect to desired voltage as indicated on diagram.
4. Change plug to match voltage and current requirements.

⚠ WARNING

When converting to an alternate voltage, be sure the green ground wire of the cord connects to the ground pin of the plug and to the metal body of the pressure switch.

Operation

Pressure switch (Electric Models only) - Auto/Off Switch - In the "auto" position, the compressor shuts off automatically when tank pressure reaches the maximum preset pressure. In the "off" position, the compressor will not operate. This switch should be in the "off" position when connecting or disconnecting the power cord from the electrical outlet or when changing air tools.

Regulator - A regulator controls the amount of air pressure released at the hose outlet.

ASME Safety Valve - This valve automatically releases air if the tank pressure exceeds the preset maximum.

Discharge tube - This tube carries compressed air from the pump to the check valve. This tube becomes very hot during use. To avoid the risk of severe burns, never touch the discharge tube.

Check valve - One-way valve that allows air to enter the tank, but prevents air in the tank from flowing back into the compressor pump.

Handle - Designed to move the compressor.

⚠ WARNING

Never use the handle to lift the unit completely off the ground.

Belt Guard - Covers the belt, motor pulley and flywheel.

Drain Petcock - This valve is located on the bottom of the tank. Use this valve to

drain moisture from the tank daily to reduce the risk of corrosion.

Reduce tank pressure below 10 PSI, then drain moisture from tank daily to avoid tank corrosion. Drain moisture from tank(s) by opening the drain petcocks located underneath each tank section.

NOTICE

Before starting the compressor, thoroughly read all component instruction manuals, especially the engine manual.

All lubricated compressor pumps discharge some condensed water and oil with the compressed air. Install appropriate water/oil removal equipment and controls as necessary for the intended application.

NOTICE

Failure to install appropriate water/oil removal equipment may result in damage to machinery or workpiece.

NOTICE

Drain liquid from tank daily.

⚠ CAUTION

Do not attach air tools to open end of the hose until start-up is completed and unit checks OK.

START-UP – ELECTRIC MODEL VT6131

⚠ CAUTION

Do not attach air tools to open end of the hose until start-up is completed and the unit checks OK.

1. Remove the breather and fill pump with approximately 11.5 oz. of SAE 30 industrial grade air compressor oil (P/N ST125300AV).
2. Turn outlet valve counterclockwise to open air flow.
3. Move pressure switch lever or knob to the OFF position and plug in power cord. Move pressure switch to the AUTO position to run the unit.

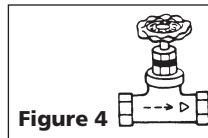

Figure 4

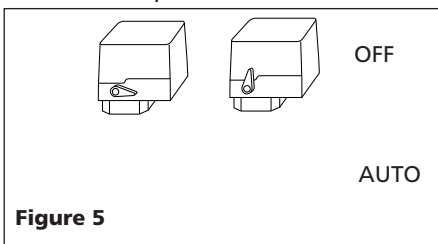

Figure 5

4. Run the unit for 30 minutes, under no load, to break in pump parts.
5. Turn globe valve clockwise to shut off air flow and move the pressure switch lever or knob to OFF. The compressor is now ready for use.

NOTE: Electric models are equipped with a pressure switch that automatical-

MOISTURE IN COMPRESSED AIR

Moisture in compressed air will form into droplets as it comes from an air compressor pump. When humidity is high or when a compressor is in continuous use for an extended period of time, this moisture will collect in the tank. When using a paint spray or sandblast gun, this water will be carried from the tank through the hose, and out of the gun as droplets mixed with the spray material.

IMPORTANT: This condensation will cause water spots in a paint job, especially when spraying other than water based paints. If sandblasting, it will cause the sand to cake and clog the gun, rendering it ineffective.

A filter or air dryer in the air line, located as near to the gun as possible, will help eliminate moisture.

ly turns the motor OFF when the tank pressure reaches a preset level. After air is used from the tank and drops to a preset low level, the pressure switch automatically turns the motor back on.

START-UP GASOLINE MODELS

⚠ CAUTION

The gas engine does not contain oil. Add oil per the engine owner's manual before operating.

1. Fill engine with oil and gasoline per instructions furnished with engine.
2. Remove the compressor dipstick breather and fill pump to the proper oil level. See Lubrication section.
3. Turn outlet valve or regulator knob counterclockwise to open air flow.
4. Turn manual unloader lever up to a vertical position to allow the compressor pump to run without compressing air. (See Figure 6.)

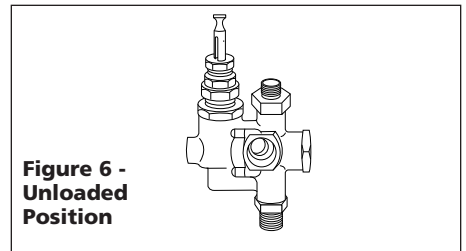

Figure 6 - Unloaded Position

TO START GASOLINE ENGINE

5. Move the choke lever to the CHOKE position and turn the stop lever to the ON position.

Operation (Con't)

- Pull start grip lightly until resistance is felt, and then pull briskly.
- As the engine warms up, gradually move the choke lever to the open position. See gas engine manual for more details.
- Run the compressor unloaded for approximately 30 minutes to break in the pump.
- After approximately 30 minutes, move the unloader lever down to the loaded position and turn the regulator knob clockwise (See Figure 7). The compressor will begin to pump air into the tank.

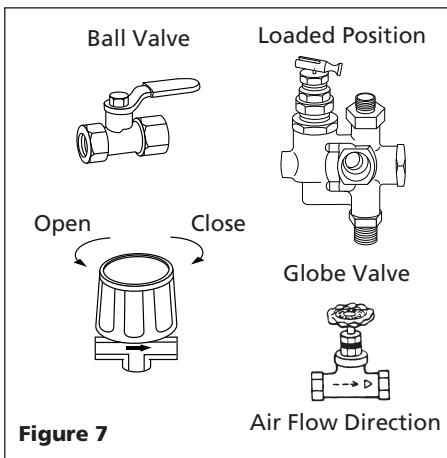

Figure 7

When maximum tank pressure is reached, the compressor automatically unloads, bringing the engine to idle. The engine remains at idle until tank pressure falls to a preset level. The engine then accelerates and the compressor pumps additional air into the tank.

Maintenance

⚠WARNING

Release all pressure from the system before attempting to install, service, relocate or perform any maintenance.



In order to maintain efficient operation of the compressor system, check the air filter, oil level and gasoline level before each use. The ASME safety valve should also be checked daily. Pull ring on safety valve and allow the ring to snap back to normal position. This valve automatically releases air if the tank pressure exceeds the preset maximum. If air leaks after the ring has been released, or the valve is stuck and cannot be actuated by

the ring, the ASME safety valve must be replaced.

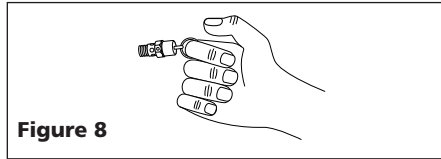

Figure 8

⚠DANGER Do not attempt to tamper with the ASME safety valve.

With engine OFF, clean debris from engine, flywheel, tank, air lines and pump cooling fins.

TANK

⚠DANGER Never attempt to repair or modify a tank! Welding, drilling or any other modification will weaken the tank resulting in damage from rupture or explosion. Always replace worn, cracked or damaged tanks.



NOTICE Drain liquid from tank daily.

The tank should be carefully inspected at a minimum of once a year. Look for cracks forming near the welds. If a crack is detected, remove pressure from tank immediately and replace.

DRIVE BELT

Belts stretch is a result of normal use. When properly adjusted, the belt deflects about 1/2" with five pounds of pressure applied midway between the engine pulley and pump (See Figure 9).

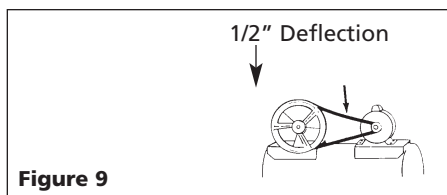
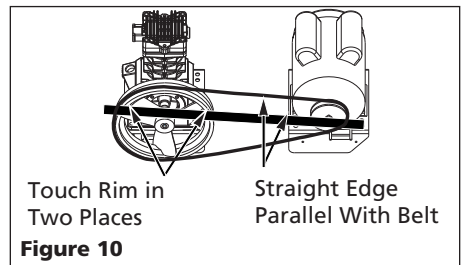

Figure 9

To adjust drive belt tension:

- Remove belt guard and loosen engine brace.
- Loosen the four fasteners holding the engine to the baseplate.
- Shift the motor in the proper direction. The belt must be properly aligned when adjustment is made.
- To align belt, lay a straight edge against the face of the flywheel, touching the rim at two places (See Figure 10).



Touch Rim in Two Places Straight Edge Parallel With Belt
Figure 10

- Adjust flywheel or motor pulley so that the belt runs parallel to the straight edge.
- Use a gear puller to move the pulley on the shaft and tighten fasteners.
- Adjust brace and reinstall.

STORAGE

- When not in use, hose and compressor should be stored in a cool, dry place.
- Tanks should be drained of moisture. Hose should be disconnected and hung with open ends down to allow any moisture to drain.

MAINTENANCE SCHEDULE

| Operation | Daily | Weekly | Monthly | 3 Months |
|-----------------------------|-------|--------|---------|----------|
| Check Oil Level | ● | | | |
| Drain Tank | ● | | | |
| Check Air Filter | | ● | | |
| Check Safety Valve | | ● | | |
| Blow Dirt From Inside Motor | | ● | | |
| Check Belt Tightness | | | ● | |
| Change Oil | | | | ● |

Contractor Air Compressors

Troubleshooting Chart

(SEE GAS ENGINE MANUAL FOR ADDITIONAL INSTRUCTIONS)

| Symptom | Possible Cause(s) | Corrective Action |
|--|-------------------------------------|---|
| Low discharge pressure | 1. Air leaks | 1. Listen for escaping air. Apply soap solution to all fittings and connections. Bubbles will appear at points of leakage. Tighten or replace leaking fittings or connections |
| | 2. Leaking valves | 2. Remove head and inspect for valve breakage, weak valves, scored valve seats, etc. Replace defective parts and reassemble |
| | 3. Restricted air intake | <p>CAUTION <i>Be sure that the old head gasket is replaced with a new one each time the head is removed</i></p> 3. Clean the air filter element 4. Loosen motor clamping bolts and move the motor in a direction away from the compressor, being sure that the motor pulley is perfectly aligned with the flywheel. Tighten motor clamping bolts. The belt should deflect about 1/2" under 5-lbs of force. Do not "roll" belts over pulleys 5. Replace any gaskets proven faulty on inspection 6. Low pressure can be due to worn rings and cylinder walls. Correction is made by replacing the rings, cylinders, and pistons as required |
| | 4. Slipping belts | |
| | 5. Blown gaskets | |
| | 6. Low compression | |
| Overheating | 1. Poor ventilation | 1. Relocate the compressor to an area where an ample supply of cool, clean, dry and well-circulated air is available |
| | 2. Dirty cooling surfaces | 2. Clean the cooling surfaces of pump and motor/engine |
| Excessive belt wear | 1. Pulley out of alignment | 1. Realign motor pulley with compressor pulley |
| | 2. Belt too loose or too tight | 2. Adjust tension (See Drive Belt Section) |
| | 3. Belt slipping | 3. Adjust tension or replace belt (See Drive Belt Section) |
| | 4. Pulley wobbles | 4. Check for worn crankshaft, keyway or pulley bore resulting from running the compressor or motor with loose pulleys. Check for bent pulleys or bent crankshaft |
| Unit stalls | 1. Overloaded motor | 1. Have certified electrician check the motor and wiring, then proceed with his/her recommendations. Check motor voltage connection |
| | 2. Improper lubrication | 2. See LUBRICATION, under Assembly |
| | 3. Low oil level | 3. Check oil level. Fill if necessary |
| | 4. Defective check valve | 4. Replace |
| Excessive noise (knocking) | 1. Loose motor or compressor pulley | 1. Loose motor or compressor pulleys are a very common cause of compressors knocking. Tighten pulley clamp bolts and set-screws |
| | 2. Lack of oil in crankcase | 2. Check for proper oil level; if low, check for possible damage to bearings. Dirty oil can cause excessive wear |
| | 3. Worn connecting rod | 3. Replace connecting rod |
| | 4. Worn piston pin bushing | 4. Remove piston assemblies from the compressor and inspect for excess wear. Replace excessively worn piston pin or pistons, as required |
| | 5. Worn bearings | 5. Replace worn bearings and change oil |
| | 6. Piston hitting the valve plate | 6. Remove the compressor head and valve plate and inspect for carbon deposits or other foreign matter on top of piston. Replace head and valve plate using new gasket |
| | 7. Noisy check valve | 7. Replace |
| Oil in the discharge air | 1. Worn piston rings | 1. Replace with new rings |
| | 2. Compressor air intake restricted | 2. Clean filter. Check for other restrictions in the intake system |
| | 3. Restricted breather | 3. Clean and check breather for free operation |
| | 4. Excessive oil in compressor | 4. Drain down to full level |
| | 5. Wrong oil viscosity | 5. Use SAE 30 (ISO 100) non-detergent compressor oil |
| | 6. Connecting rod out of alignment | 6. Replace rod |
| Air leaking from unloader on pressure switch | Check valve stuck in open position | Remove and replace check valve |
| | | <p>DANGER <i>Do not disassemble check valve with air in tank</i></p> |

Limited Warranty

1. **DURATION:** From the date of purchase by the original purchaser as follows: Standard Duty - One Year; Serious Duty - Two Years; Extreme Duty - Three Years; Maxus Model Series - Five Years.
2. **WHO GIVES THIS WARRANTY (WARRANTOR):**
Campbell Hausfeld / Scott Fetzer Company, 100 Production Drive, Harrison, Ohio, 45030, Telephone: (800) 543-6400
3. **WHO RECEIVES THIS WARRANTY (PURCHASER):** The original purchaser (other than for purposes of resale) of the Campbell Hausfeld compressor.
4. **WHAT PRODUCTS ARE COVERED BY THIS WARRANTY:** Any Campbell Hausfeld air compressor.
5. **WHAT IS COVERED UNDER THIS WARRANTY:** Substantial defects due to material and workmanship with the exceptions noted below.
6. **WHAT IS NOT COVERED UNDER THIS WARRANTY:**
 - A. Implied warranties, including those of merchantability and FITNESS FOR A PARTICULAR PURPOSE ARE LIMITED FROM THE DATE OF ORIGINAL PURCHASE AS STATED IN THE DURATION. If this compressor is used for commercial, industrial or rental purposes, the warranty will apply for ninety (90) days from the date of purchase. Extreme Duty Contractor Compressors are not limited to a ninety (90) day warranty when used in contractor applications. Four cylinder single-stage and two-stage compressors are not limited to a ninety (90) day warranty when used in commercial or industrial applications. Some States do not allow limitations on how long an implied warranty lasts, so the above limitations may not apply to you.
 - B. ANY INCIDENTAL, INDIRECT, OR CONSEQUENTIAL LOSS, DAMAGE, OR EXPENSE THAT MAY RESULT FROM ANY DEFECT, FAILURE, OR MALFUNCTION OF THE CAMPBELL HAUSFELD PRODUCT. Some States do not allow the exclusion or limitations of incidental or consequential damages, so the above limitation or exclusion may not apply to you.
 - C. Any failure that results from an accident, purchaser's abuse, neglect or failure to operate products in accordance with instructions provided in the owner's manual(s) supplied with compressor.
 - D. Pre-delivery service, i.e. assembly, oil or lubricants, and adjustment.
 - E. Items or service that are normally required to maintain the product, i.e. lubricants, filters and gaskets, etc.
 - F. Gasoline engines and components are expressly excluded from coverage under this limited warranty. The Purchaser must comply with the warranty given by the engine manufacturer which is supplied with the product.
 - G. Additional items not covered under this warranty:
 1. All Compressors
 - a. Any component damaged in shipment or any failure caused by installing or operating unit under conditions not in accordance with installation and operation guidelines or damaged by contact with tools or surroundings.
 - b. Pump or valve failure caused by rain, excessive humidity, corrosive environments or other contaminants.
 - c. Cosmetic defects that do not interfere with compressor functionality.
 - d. Rusted tanks, including but not limited to rust due to improper drainage or corrosive environments.
 - e. Electric motors, check valves and pressure switches after the first year of ownership.
 - f. Drain cocks.
 - g. Damage due to incorrect voltage or improper wiring.
 - h. Other items not listed but considered general wear parts.
 - i. Pressure switches, air governors and safety valves modified from factory settings.
 2. Lubricated Compressors
 - a. Pump wear or valve damage caused by using oil not specified.
 - b. Pump wear or valve damage caused by any oil contamination or by failure to follow proper oil maintenance guidelines.
 3. Belt Drive / Direct Drive / Gas Driven Compressors
 - a. Belts.
 - b. Ring wear or valve damage from inadequate filter maintenance.
 - c. Manually adjusted load/unload and throttle control devices.
7. **RESPONSIBILITIES OF WARRANTOR UNDER THIS WARRANTY:** Repair or replace, at Warrantor's option, compressor or component which is defective, has malfunctioned and/or failed to conform within duration of the warranty period.
8. **RESPONSIBILITIES OF PURCHASER UNDER THIS WARRANTY:**
 - A. Provide dated proof of purchase and maintenance records.
 - B. Portable compressors or components must be delivered or shipped to the nearest Campbell Hausfeld Authorized Service Center. Freight costs, if any, must be borne by the purchaser.
 - C. Use reasonable care in the operation and maintenance of the products as described in the owner's manual(s).
9. **WHEN WARRANTOR WILL PERFORM REPAIR OR REPLACEMENT UNDER THIS WARRANTY:** Repair or replacement will be scheduled and serviced according to the normal work flow at the servicing location, and depending on the availability of replacement parts.

This Limited Warranty applies in the U.S., Canada and Mexico only and gives you specific legal rights. You may also have other rights which vary from State to State or country to country.

Please read and save these instructions. Read carefully before attempting to assemble, install, operate or maintain the product described. Protect yourself and others by observing all safety information. Failure to comply with instructions could result in personal injury and/or property damage! Retain instructions for future reference.

Compresseurs D'Air Pour Entrepreneurs

Description

Ces compresseurs d'air sont conçus pour fournir de l'air comprimé afin d'actionner les outils pneumatiques et les pistolets vaporisateurs. Les pompes fournies sont graissées à l'huile. Un peu d'huile résiduelle est présent dans le débit d'air comprimé. Installer les filtres combinaisons appropriés pour les applications qui requièrent de l'air libre d'huile ou de l'eau. Le compresseur d'air doit être placé sur un plancher ou un parterre solide. Autres usages de ces modèles nieront la garantie et le fabricant ne sera pas responsable pour les problèmes ou dommages résultant de l'usage incorrect.

Tout les modèles sont équipés avec pompes en fonte montés. Les modèles avec moteurs à gaz sont équipés avec un régulateur à air pour ralentissement automatique quand le réservoir atteint une pression réglé d'avance. Le modèle VT6131 est commandé par un condensateur double, moteur à double-tension 120/240, 3450 RPM, 60 Hz, avec protection thermique à rappel manuel. Les modèles avec moteurs Honda ont un arrêt d'huile-bas. Facteur d'utilisation 65/35.

Les compresseurs sont équipés avec carters de courroie montés à l'usine, vilebrequin en fer ductile, volants et roulements à billes sur le vilebrequin.

Directives De Sécurité

Ce manuel contient de l'information très importante qui est fournie pour la SÉCURITÉ et pour ÉVITER LES PROBLÈMES D'ÉQUIPEMENT. Rechercher les symboles suivants pour cette information.

⚠ DANGER

Danger indique

une situation hasardeuse imminente qui RÉSULTERA en perte de vie ou blessures graves.

⚠ AVERTISSEMENT

Avertissement

indique une situation hasardeuse poten-

tielle qui PEUT résulter en perte de vie ou blessures graves.

⚠ ATTENTION

Attention indique

une situation hasardeuse potentielle qui PEUT résulter en blessures.

AVIS

Avis indique

l'information importante pour éviter le dommage de l'équipement.

Déballage

Lors du déballage, l'examiner soigneusement pour rechercher toute trace de dommage susceptible de s'être produit en cours de transport. Serrer tous raccords, boulons, etc., avant d'utiliser le modèle.

⚠ AVERTISSEMENT

Ne pas faire

fonctionner un modèle qui a été endommagé pendant le transport, la manipulation ou l'utilisation. Le dommage peut résulter en éclatement et peut causer des blessures ou dégâts matériels.

Généralités Sur La Sécurité

Puisque le compresseur d'air et les autres pièces détachées (pompe, pistolets, filtres, graisseurs, tuyaux, etc.) font partie d'un système de haute pression, il est nécessaire de suivre les précautions suivantes:

1. Lire attentivement tous manuels compris avec ce produit. Se familiariser avec ce produit, ses commandes et son utilisation.
2. Suivre tous les codes de sécurité et d'électricité locaux ainsi qu'aux États-Unis les National Electrical Codes (NEC) et Occupational Safety and Health Act (OSHA).
3. Seules les personnes bien familiarisées avec ces règles d'utilisation doivent être autorisées à se servir du compresseur.
4. Garder les visiteurs à l'écart de/et NE JAMAIS permettre les enfants dans l'environnement de travail.

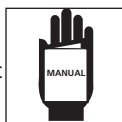

⚠ DANGER

Avertissement D'Air Respirable

Ce compresseur/pompe N'EST PAS équipé pour et NE DEVRAIT PAS être utilisé "comme soi" pour fournir de l'air respirable. En cas d'applications d'air pour la consommation humaine, le compresseur d'air/pompe doit être équipé avec de l'équipement de sécurité en canalisation et d'alarme. Cet équipement additionnel est nécessaire pour filtrer et purifier l'air afin d'atteindre les spécifications minimales pour la respiration Grade D décrite dans le Compressed Gas Association Commodity Specification G 7.1 - 1966, OSHA 29 CFR 1910. 134, et/ou Canadian Standards Associations (CSA).

DÉNÉGATION DES GARANTIES

SI LE COMPRESSEUR EST UTILISÉ POUR LES APPLICATIONS D'AIR RESPIRABLE ET L'ÉQUIPEMENT DE SÉCURITÉ EN CANALISATION ET D'ALARME N'EST PAS UTILISÉ SIMULTANÉMENT, LES GARANTIES EN EXISTANCE SERONT ANNULÉES, ET CAMPBELL HAUSFELD NIE TOUTE RESPONSABILITÉ POUR N'IMPORTE QUELLE PERTE, BLESSURE OU DOMMAGE.

5. Utiliser des lunettes de sécurité et la protection auditive pendant l'utilisation du modèle.
6. Ne pas se tenir debout sur/ni utiliser le modèle comme une prise à main.
7. Inspecter le système d'air comprimé et pièces détachées électriques pour toute indication de dommage, détérioration, faiblesse ou fuites avant chaque utilisation. Réparer ou remplacer toutes pièces défectueuses avant l'utilisation.
8. Inspecter le degré de serrage de toutes les attaches par intervalles régulières.

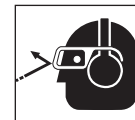

Généralités Sur La Sécurité (Suite)

⚠️ AVERTISSEMENT

Les moteurs, l'équipement et les commandes électriques peuvent causer des arcs électriques qui peuvent allumer un gaz ou une vapeur inflammable. Ne jamais utiliser ou réparer le modèle près d'un gaz ou d'une vapeur inflammable. Ne jamais entreposer les liquides ou gaz inflammables près du compresseur.



⚠️ AVERTISSEMENT

Le monoxyde de carbone peut causer la nausée sévère, l'évanouissement ou la mort. Ne pas faire fonctionner dans un édifice enfermé ou un endroit de travail qui n'est pas bien aéré.



⚠️ AVERTISSEMENT

Ne jamais faire fonctionner un compresseur sans un carter de courroie. Ce modèle peut se démarrer sans avis. Le contact avec les pièces mobiles peut causer des blessures personnelles ou dégâts matériels.



- Ne pas porter des vêtements flottants ou des bijoux qui peuvent se prendre dans les pièces mobiles du modèle.

⚠️ ATTENTION

Les pièces du compresseur peuvent être chaudes même si le modèle est hors circuit.



- Garder les doigts à l'écart du compresseur; les pièces mobiles et chaudes peuvent causer des blessures et/ou des brûlures.
- Si l'équipement vibre anormalement, ARRÊTER le moteur et l'inspecter immédiatement. La vibration est généralement une indication d'un problème.

⚠️ AVERTISSEMENT

NE JAMAIS ajouter du carburant à un moteur qui est en marche ou chaud. Le carburant explosif peut causer l'incendie et des brûlures sévères. Ne pas trop remplir le réservoir de carburant.



- Vérifier le niveau de carburant avant de démarrer le moteur. Ne pas remplir le réservoir à essence à l'intérieur. Essuyer l'essence renversé avant de démarrer le moteur.

⚠️ DANGER

La vapeur d'essence

est très inflammable. Remplir à l'extérieur ou dans un endroit bien aéré. Ne pas entreposer, renverser ou utiliser l'essence près d'une flamme ou une

source de chaleur telles qu'un poêle, four ou chauffe-eau utilisant une lampe-témoin qui peut causer une étincelle. Si vous renversez de l'essence, déplacer le compresseur à l'écart du renversement et ne pas créer de sources d'ignition tant que les vapeurs de l'essence ne se sont pas dissipées.

- Pour réduire le risque d'incendie, garder l'extérieur du moteur libre d'huile, de solvants et de graisse excessive.

⚠️ AVERTISSEMENT Ne jamais enlever ou trifouiller avec la soupape de sûreté. Garder la soupape de sûreté libre de peinture et autres accumulations.

- Ne pas trifouiller avec les ajustements du régulateur du moteur. Faire fonctionner le modèle trop rapidement raccourcira la durée du moteur et peut être très dangereux.

⚠️ DANGER

Ne jamais essayer de réparer ou de modifier un réservoir! Le soudage, perçage ou autre modifications peuvent affaiblir le réservoir et peuvent résulter en dommage de rupture ou d'explosion. Toujours remplacer un réservoir usé, fendu ou endommagé.



- L'accumulation d'humidité cause la rouille qui peut affaiblir le réservoir. Purger le réservoir régulièrement et l'inspecter périodiquement pour la rouille et la corrosion ou autre conditions dangereuses.
- L'air mouvante peut agiter la poussière et le débris qui peut être dangereux. Dissiper l'air lentement en purgeant l'humidité ou pendant la dépressurisation du système de compresseur.
- arrêter le moteur quand vous quittez l'endroit de travail, avant de nettoyer, réparer ou l'inspecter, s'assurer que toutes les pièces mouvantes se sont arrêtées. Débrancher le fil de bougie d'allumage et garder le fil à l'écart de la fiche pour éviter le démarrage accidentel.
- Permettre que le moteur se refroidisse avant d'entreposer.

PRÉCAUTIONS DE PULVÉRISATION

⚠️ AVERTISSEMENT

Ne pas pulvériser des matériaux inflammables près d'une flamme ni près d'une source d'ignition y inclus le compresseur.



- Ne pas fumer pendant la pulvérisation de peinture, d'insecticides ou d'autres substances inflammables.

- Utiliser un masque/respirateur pendant la pulvérisation et pulvériser dans un endroit bien ventilé pour éviter les hasards de santé et de feu.



- Ne pas pulvériser vers le compresseur. Situer le compresseur aussi loin que possible de l'endroit de pulvérisation pour minimiser l'accumulation de surpulvérisation sur le compresseur.
- Pour pulvériser ou nettoyer avec des solvants ou produits chimiques toxiques, suivre les instructions fournies par le fabricant du produit chimique.



Montage

TUYAU ET RÉGULATEUR

Le régulateur n'est pas compris avec quelques modèles. Acheter un tuyau 3/8 po (1/4 po min.) et un régulateur ayant une classification minimum au delà de la pression maximum de service du compresseur.

PIEDS EN CAOUTCHOUC

Attacher les quatres pieds en caoutchouc (utiliser les vis fournit) aux jambes de force en croix sous les réservoirs.

RALLONGE DE VIDANGE D'HUILE

Quelques modèles sont compris d'un rallonge de vidange d'huile et d'un capuchon (avec le manuel de l'utilisateur). Monter le rallonge de vidange d'huile et le capuchon avant d'ajouter de l'huile à la pompe. Pour éviter des fuites d'huile, il est hautement recommandé d'appliquer le ruban d'étanchéité de filetage de PTFE, ou le mastic d'étanchéité, aux filets sur chaque extrémité de l'extension de drainage de l'huile. Visser le capuchon à un bout du rallonge. Enlever le bouchon de vidange d'huile de la pompe et poser le rallonge de vidange d'huile (Voir Figure 1).

GRAISSAGE

⚠️ ATTENTION

CE MODÈLE NE

CONTIENT PAS D'HUILE! Suivre les directives de graissage avant de faire fonctionner le compresseur.

| Modèle | Cap. D'Huile (L) |
|-----------------|------------------|
| VT6131 | 0,34 |
| Tous les autres | 0,35 |

S'assurer que le rallonge de vidange d'huile soit monté (si inclus) ensuite enlever la réglette-jauge et remplir la pompe d'huile tel qu'indiqué dans le tableau. Utiliser de l'huile pour compresseur à viscosité simple,

Montage (suite)

ISO 100 (SAE 30), sans détergent; Campbell Hausfeld P/N ST125300AV. Ne pas utiliser de l'huile à viscosité multiple telle que 10W-30. Le remplissage correct d'huile est illustré dans la Figure 1.

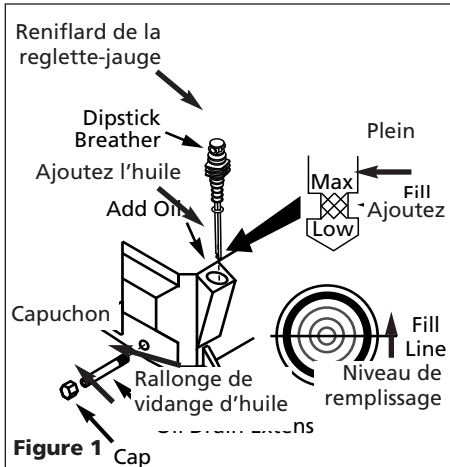

INSTALLATION DE FILS - MODÈLE VT6131 SEULEMENT

Les codes locaux concernant l'installation de fils diffèrent d'endroit en endroit. Les fils d'alimentation, fiches et le protecteur doivent être classifiés pour au moins le minimum d'ampérage et de tension indiqués sur la plaque indicatrice du moteur et respecter tous les codes électriques pour ce minimum. Utiliser un fusible à retardement en T ou un disjoncteur.

ATTENTION *Le sur-chauffage, court-circuit et dommage d'incendie seront le résultat d'installation de fils insuffisante.*

REMARQUE: Les modèles 120 volt, 15 A peuvent fonctionner sur un circuit de 120 volt 15 A si les conditions ci-dessous sont respectées:

1. Aucun autre appareil électrique ou lumière ne soit branché au même circuit.
2. La source de tension soit normale.
3. Le circuit est équipé d'un disjoncteur de 15 A ou d'un fusible à retardement de type T de 15A.

Si ces conditions ne sont pas respectées ou si l'équipement de protection se déclenche à maintes reprises, il peut être nécessaire de faire fonctionner le compresseur sur un circuit de 120 volt, 20 A. Pour changer à un fonctionnement de 240 volt, voir MOTEUR à TENSION DOUBLE (Modèle VT6131 seulement).

INSTRUCTIONS DE MISE À LA TERRE

1. Utiliser ce modèle sur un circuit nominal de 120 volts. La fiche de mise à la terre ressemble celle illustrée dans la Fig. 6. S'assurer que le modèle soit branché dans une prise de courant ayant la même configuration que la fiche. Ce produit doit être mis à la terre. Dans le cas de court-circuit électrique, la mise à la terre réduit le risque de secousse électrique en fournissant un fil d'échappement pour le courant électrique. Ce modèle est équipé d'un cordon ayant un fil de terre avec une fiche de mise à la terre appropriée (Voir Fig. 2). La fiche doit être branchée dans une prise de courant bien installée et mise à la terre en accordance aux codes et ordonnances locaux.

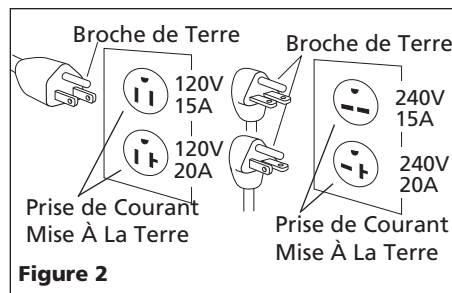

DANGER

L'utilisation incorrecte de la fiche de mise à la terre peut résulter en secousse électrique.



REMARQUE: Ne pas utiliser un adaptateur de mise à la terre.

2. S'il devient nécessaire de réparer ou de remplacer le cordon ou la fiche, ne pas brancher le fil de terre à ni une ni l'autre borne plate. Le fil isolé avec une surface extérieure verte avec ou sans rayures jaunes est le fil de terre.
3. Consulter un électricien ou un technicien qualifié si vous ne comprenez pas les directives de mise à la terre ou si vous doutez que le modèle soit mis à la terre correctement. Ne pas modifier la fiche fournie; si elle n'est pas convenable à la prise de courant, faire installer une prise de courant appropriée par un électricien qualifié.

FICHES ET PRISES DE COURANT

1. Si la fiche du cordon d'alimentation vous êtes peu familière ou si elle n'est pas convenable à votre prise de courant, le schéma à la page 3 vous aidera à déterminer la cause en illustrant les différentes fiches et leurs différentes tensions.

2. S'assurer que le modèle soit branché à une prise de courant ayant la même configuration que la fiche.
3. Les prises de courant doivent être branchées à des circuits classifiés pour porter au moins la tension et l'ampérage indiqués.
4. NE JAMAIS remplacer une prise de courant avec une autre d'un ampérage plus élevé avant de déterminer si le changement respecte les codes électriques et les ordonnances locaux qui vous concernent. L'installation doit être effectuée par un électricien qualifié. Si le modèle doit être modifié pour l'utilisation sur différents types de circuits, cette modification doit être effectuée par une personne qualifiée.

MOTEURS À TENSION DOUBLE (MODÈLE VT6131 SEULEMENT)

Les moteurs à tension double peuvent être branchés pour l'utilisation 120 volts ou 240 volts. En comparant la fiche du cordon avec les prises de courant indiquées ci-dessous, vous pouvez déterminer pour quelle prise l'installation de fils de votre compresseur a été effectuée à l'usine.

AVERTISSEMENT

Toute installation de fils doit être effectuée par un électricien qualifié.



Pour changer les connexions pour différentes tensions (Modèle VT6131 seulement):

1. Débrancher le cordon de la source d'alimentation.
2. Enlever le couvercle des bornes du moteur.
3. Retrouver le schéma de connexions sur l'arrière du couvercle ou sur la plaque indicatrice du moteur et brancher de nouveau à la tension désirée indiquée sur le schéma.
4. Changer de fiche pour accommoder la tension et les demandes du courant.

AVERTISSEMENT

Lorsque vous changez de tension, s'assurer que le fil de terre vert du cordon soit branché à la broche de terre de la fiche et au corps métallique du manostat.

Fonctionnement

Manostat (Modèles Électriques seulement) -Interrupteur AUTO/OFF - Dans la position "auto", le compresseur se ferme automatiquement quand la pression dans le réservoir atteint une pression maximum réglé d'avance.

Compresseurs D'Air Pour Entrepreneurs

Fonctionnement (Suite)

Dans la position "off", le compresseur ne fonctionnera pas. Cet interrupteur devrait être dans la position "off" pour brancher ou débrancher le cordon d'alimentation de la prise de courant ou pour changer les outils pneumatiques.

Régulateur - Le régulateur sert à régler la quantité de pression d'air à l'orifice de sortie du tuyau (Vendu Séparément).

Soupape De Sûreté ASME - Cette soupape relâche l'air automatiquement si la pression du réservoir dépasse la pression maximum réglé d'avance.

Tuyau de décharge - Ce tuyau porte l'air comprimé de la pompe au clapet. Ce tuyau devient très chaud pendant l'utilisation. Pour éviter le risque de brûlures graves, ne jamais toucher le tuyau de décharge.

Clapet de retenue - Cette soupape à sens unique permet l'arrivée de l'air dans le réservoir, mais empêche le refoulement d'air dans la pompe du compresseur.

Poignée - Conçu pour déplacer le compresseur.

⚠ AVERTISSEMENT *Ne jamais utiliser la poignée pour soulever le modèle du placher.*

Carter De Courroie - Appareil protecteur qui couvre la courroie, poulie du moteur et le volant.

Robinet De Purge - Cette soupape est située sur la base du réservoir. Utiliser cette soupape pour faire écouler l'humidité du réservoir quotidiennement pour réduire le risque de corrosion.

Réduire la pression du réservoir sous 69 kPa et purger l'humidité du réservoir(s) en ouvrant les robinets de purge situés sous chaque section de réservoir.

AVIS *Avant de mettre le compresseur en marche, lire attentivement tous les manuels d'utilisation des*

CALIBRES DE FICHES ET DE CORDONS POUR LE FONCTIONNEMENT DE 120 VOLTS

| Amps | Cordon | Nema Plug |
|--------------------|-------------------|------------|
| Moins que 15 | 3 fils Calibre 14 | 125V, 15 A |
| Au delà de 15 - 18 | 3 fils Calibre 14 | 125V, 20 A |
| Au delà de 18 - 20 | 3 fils Calibre 12 | 125V, 20 A |
| Au delà de 20 - 25 | 3 fils Calibre 12 | 125V, 30 A |

pièces détachées, surtout le manuel du moteur.

Toutes les pompes de compresseur graissées relâchent un peu d'eau condensé et de l'huile avec l'air comprimé. Installer l'équipement nécessaire pour l'enlèvement d'eau/huile qui convient à votre application.

AVIS *Manque d'installer de l'équipement pour l'enlèvement d'eau/huile peut résulter en dommage à l'équipement ou à l'objet de travail.*

AVIS *Purger l'humidité du réservoir quotidiennement.*

⚠ ATTENTION *Ne pas attacher des outils pneumatiques au bout ouvert du tuyau avant que la mise en marche du modèle soit complet et que vous avez vérifié le modèle.*

MISE EN MARCHÉ - MODÈLE ÉLECTRIQUE VT6131

⚠ ATTENTION *Ne pas attacher des outils pneumatiques au bout ouvert du tuyau avant que le démarrage du modèle soit complet et que vous avez vérifié le modèle.*

1. Enlever le reniflard et remplir la pompe d'environ 0,34 L d'huile pour compresseur de classification industrielle SAE 30 (P/N ST125300AV).

2. Tourner la soupape de sortie au sens contraire des aiguilles d'une montre pour ouvrir le débit d'air.



Figure 4

- Mettre le levier du manostat ou bouton à la position OFF et brancher le cordon d'alimentation. Mettre le levier du manostat à la position AUTO pour faire fonctionner le modèle.
- Faire fonctionner le modèle pour 30 minutes, sans charge, pour assurer le rodage des pièces de la pompe.
- Tourner le robinet à soupape au sens des aiguilles d'une montre pour couper le débit d'air et mettre le levier du manostat ou bouton à la position OFF. Le compresseur est maintenant prêt à utiliser.

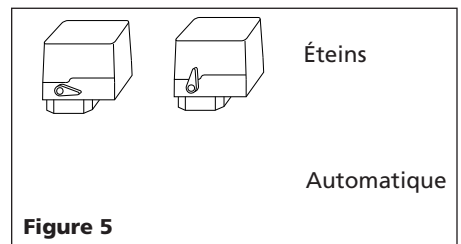

Figure 5

REMARQUE: Les modèles électriques sont équipés de manostats qui coupent le moteur OFF automatiquement lorsque la pression du réservoir atteint un niveau réglé d'avance. Quand l'air du réservoir est utilisé et la pression du réservoir tombe à un niveau bas réglé d'avance, le manostat met le moteur en marche automatiquement.

MISE EN MARCHÉ DES MODÈLES À ESSENCE

⚠ ATTENTION *Le moteur à essence ne contient pas d'huile. Ajouter de l'huile tel qu'indiqué dans les instructions d'utilisation avant de faire fonctionner le modèle.*

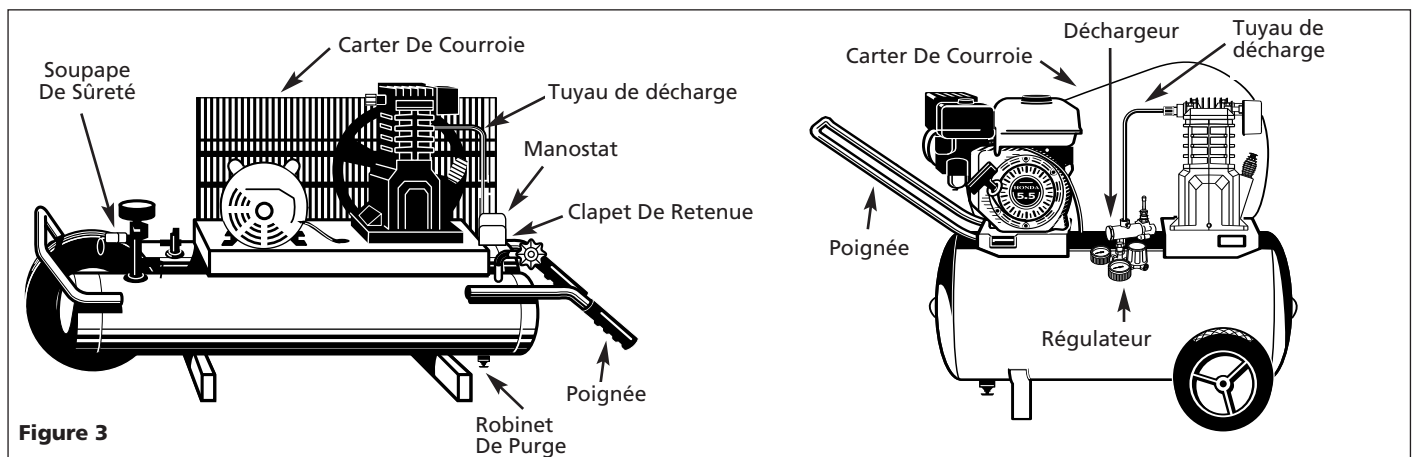

Figure 3

Fonctionnement (Suite)

1. Remplir le modèle d'huile et d'essence tel qu'indiqué dans les instructions comprises avec le moteur.
2. Enlever le reniflard de la réglette-jauge et remplir la pompe d'huile jusqu'au niveau correct. Voir la section Graissage.
3. Tourner la soupape de sortie ou le bouton du régulateur au sens contraire des aiguilles d'une montre pour ouvrir le débit d'air.
4. Mettre le levier de décharge manuel dans une position verticale pour permettre que la pompe du compresseur fonctionne sans comprimer de l'air (Voir Figure 6).

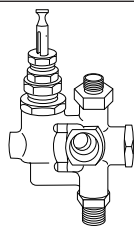

Figure 6 - Position Déchargée

DÉMARRAGE DU MOTEUR À ESSENCE

5. Mettre le levier de l'étrangleur à la position CHOKE et mettre le levier d'arrêt à la position ON.
6. Tirer légèrement sur la poignée de démarrage jusqu'à ce que vous sentez de la résistance et ensuite tirer brusquement.
7. À mesure que le moteur se réchauffe, déplacer le levier de l'étrangleur petit à petit à la position ouverte. Voir le manuel d'instructions du moteur à essence pour plus de détails.

L'HUMIDITÉ DANS L'AIR COMPRIMÉ

L'humidité dans l'air comprimé forme des gouttelettes en arrivant de la pompe du compresseur. Si l'humidité est élevée ou si le compresseur est utilisé continuellement, cette humidité s'accumulera dans le réservoir. En utilisant un pistolet à peinture ou un pistolet pour décapage au sable, cette eau sera transportée du réservoir par moyen du tuyau, et en forme de gouttelettes hors du tuyau mélangée avec le matériel utilisé.

Important: Cette condensation peut avoir comme résultat des tâches d'eau sur votre travail de peinture, surtout en pulvérisant la peinture à l'huile. Pendant la décapage au sable, cette eau servira à tenir le sable ensemble et à causer une obstruction dans le pistolet.

Un filtre dans la ligne d'air situé aussi proche du pistolet que possible, peut aider à éliminer cette humidité.

Robinet sphérique Position Chargée

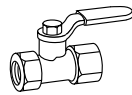

Robinet à soupape

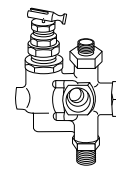

Ferme Ouvre



Direction du débit d'air

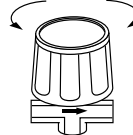

Figure 7

8. Faire fonctionner le compresseur sans charge pendant environ 30 minutes pour roder la pompe.
9. Après approximativement 30 minutes, déplacer le levier du déchargement à la position chargée et tourner le bouton du régulateur au sens des aiguilles d'une montre (Voir Figure 7). Le compresseur pompera de l'air dans le réservoir.

Lorsque la pression maximum du réservoir est atteinte, le compresseur se décharge automatiquement, mettant le moteur au repos. Le moteur demeure au repos jusqu'à ce que la pression tombe au niveau réglé d'avance. La vitesse du moteur s'augmente et le compresseur pompe de l'air additionnel dans le réservoir.

Entretien

AVERTISSEMENT

Dissiper toute la pression du système avant d'installer, réparer, déplacer ou de procéder à l'entretien du modèle.



Pour soutenir le fonctionnement efficace du système du compresseur, vérifier le filtre à air et les niveaux d'huile et d'essence après chaque usage. Inspecter la soupape de sûreté ASME quotidiennement. Tirer sur l'anneau de la soupape de sûreté et la laisser

revenir à sa position normale. Cette soupape relâche l'air automatiquement si la pression du réservoir dépasse le maximum réglé d'avance. Si l'air s'échappe après que vous aviez relâché l'anneau, ou si la soupape est prise et ne peut pas être actionnée par l'anneau, la soupape de sûreté ASME doit être remplacée.

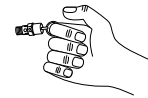

Figure 8

ADANGER

Ne pas trifouiller avec la soupape de sûreté ASME.

Avec le moteur hors circuit OFF, nettoyer le débris du moteur, volant, réservoir, canalisations d'air et des ailettes de refroidissement de la pompe.

RÉSERVOIR

ADANGER

Ne jamais essayer de réparer ni de modifier un réservoir! Le soudage, perçage ou autre modifications peuvent affaiblir le réservoir et peuvent résulter en dommage de rupture ou d'explosion. Toujours remplacer un réservoir usé, fendu ou endommagé.



AVIS

Purger le liquide du réservoir quotidiennement.

Inspecter le réservoir au minimum une fois par année. Rechercher les fissures près des soudures. Si une fissure est visible, dissiper la pression du réservoir immédiatement et le remplacer.

COURROIE D'ENTRAÎNEMENT

Les courroies étirées sont le résultat d'utilisation normale. Lorsqu'elles sont bien ajustées, la déviation de la courroie est environ 1/2 po avec 2,26 kg de pression appliquée à mi-portée entre la poulie du moteur et la pompe (Voir Figure 9).

HORAIRE D'ENTRETIEN

| Opération | Quotidien | Hebdomadaire | Mensuel | 3 Mois |
|---|-----------|--------------|---------|--------|
| Vérifier le niveau d'huile | ● | | | |
| Purger le réservoir | ● | | | |
| Vérifier le filtre à air | | ● | | |
| Vérifier la soupape de sûreté | | ● | | |
| Souffler la saleté de l'intérieur du moteur | | ● | | |
| Vérifier le serrage de courroies | | | ● | |
| Changer l'huile | | | | ● |

Compresseurs D'Air Pour Entrepreneurs

Entretien (Suite)

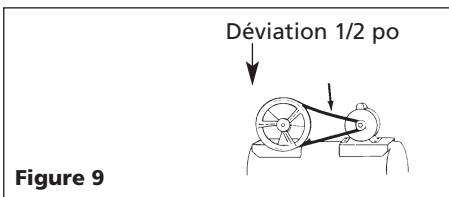

Figure 9

Pour régler la tension de la courroie d'entraînement:

1. Enlever le carter de courroie et desserrer l'entretoise du moteur.
2. Desserrer les quatre attaches qui fixent le moteur à la plaque de base.
3. Mettre le moteur dans la bonne direction. La courroie doit être bien alignée lors de l'ajustement.

4. Pour aligner une courroie, placer une limande contre la face du volant, touchant la jante à deux endroits. (Voir Figure 10).

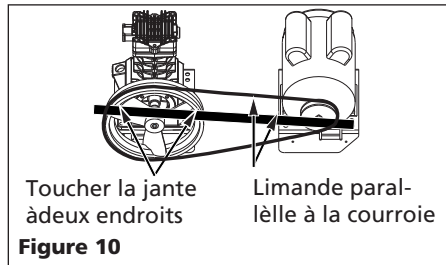

Figure 10

5. Ajuster le volant ou la poulie du moteur pour que la courroie soit parallèle à la limande.
6. Utiliser un arrache-roue pour déplacer la poulie sur l'arbre et serrer les attaches.
7. Ajuster l'entretoise et installer de nouveau.

ENTREPOSAGE

1. Lorsque hors d'usage, le tuyau et le compresseur devraient être entreposés dans un endroit frais et sec.
2. Purger l'humidité du réservoir. Débrancher le tuyau et l'accrocher avec les bouts ouverts face en bas pour permettre que l'humidité se purge.

Guide De Dépannage

(SE RÉFÉRER AU MANUEL DU MOTEUR À ESSENCE POUR PLUS DE RENSEIGNEMENTS)

| Symptôme | Cause(s) Possible(s) | Mesure Corrective |
|--------------------------------|---------------------------------------|--|
| Pression de décharge basse | 1. Fuites d'air | 1. Écouter pour des fuites d'air. Appliquer de l'eau savonneuse aux raccords et connexions. Les bulles se formeront là où il y a des fuites. Serrer ou remplacer les raccords ou connexions qui ont des fuites |
| | 2. Fuites dans les soupapes | 2. Enlever la culasse et l'inspecter pour la panne des soupapes, soupapes endommagées et sièges de soupapes rayés, etc. Remplacer les pièces défectueuses et monter de nouveau |
| | 3. Arrivée d'air obstruée | ATTENTION <i>S'assurer que le vieux joint d'étanchéité de culasse soit remplacé avec un nouveau chaque fois que la culasse soit enlevée</i> |
| | 4. Patinage de courroies | 3. Nettoyer la cartouche filtrante |
| | 5. Joints d'étanchéité en panne | 4. Desserrer les boulons de serrage et déplacer le moteur dans une direction à l'écart du compresseur, s'assurant que la poulie du moteur soit alignée parfaitement avec le volant. Serrer les boulons de serrage. La courroie devrait dévier environ 12,7 mm sous 2,3 kg de force. Ne pas "rouler" les courroies par dessus des poulies |
| | 6. Compression basse | 5. Remplacer les joints d'étanchéité jugés défectueux |
| Surchauffage | 1. Aération inadéquate | 6. La pression basse peut être le résultat de segments et murs de cylindre usés. Remplacer les segments, cylindres et pistons au besoin |
| | 2. Surfaces refroidissantes sales | 1. Placer le compresseur dans un endroit avec un surplus d'air frais, propre sec et bien circulé |
| Usure excessive de la courroie | 1. Poulie mal-alignée | 2. Nettoyer les surfaces refroidissantes de la pompe et du moteur |
| | 2. Courroie trop lâche ou trop serrée | 1. Aligner de nouveau la poulie du moteur avec la poulie du compresseur |
| | 3. Patinage de courroies | 2. Ajuster la tension (Voir section de Courroies D'Entraînement) |
| | 4. Poulie tremble | 3. Ajuster la tension ou remplacer la courroie (Voir section de Courroies D'Entraînement) |
| | | 4. Vérifier pour un vilebrequin, rainure de clavette ou alésage de poulie résultant du fonctionnement du compresseur ou du moteur avec poulies lâches. Vérifier pour des poulies ou vilebrequin courbés |
| | | 1. Faire vérifier le moteur et l'installation de fils par un électricien quali- |

Guide De Dépannage (Suite)

| Symptôme | Cause(s) Possible(s) | Mesure Corrective |
|---|--|--|
| Le modèle s'arrête | <ol style="list-style-type: none"> 1. Moteur surchargé 2. Graissage inadéquat 3. Niveau d'huile bas 4. Clapet défectueux | <p>fié et procéder avec ses recommandations. Vérifier la connexion de tension du moteur</p> <ol style="list-style-type: none"> 2. Voir GRAISSAGE, sous Montage 3. Vérifier le niveau d'huile. Remplir au besoin 4. Remplacer |
| <p>REMARQUE: Les modèles électriques sont équipés d'un manostat qui coupe le moteur OFF automatique-ment quand la pression du réservoir atteint une pression réglée d'avance. Après que l'air du réservoir soit utilisé et la pression tombe à un minimum réglé d'avance, le manostat remet le compresseur en marche</p> | | |
| Bruit excessif (cognement) | <ol style="list-style-type: none"> 1. Poulie de moteur ou de compresseur lâche 2. Manque d'huile dans le carter 3. Bielle usée 4. Douille d'axe de piston usé 5. Roulements usés 6. Le piston frappe la plaque de soupape 7. Clapet bruyant | <ol style="list-style-type: none"> 1. Le cognement des compresseurs est souvent le résultat de poulies de moteur ou de compresseurs lâches. Serrer les boulons de serrage et les vis de pression de la poulie 2. Vérifier le niveau d'huile; si bas, vérifier pour des roulements endommagés. De l'huile sale peut causer l'usure excessive 3. Remplacer la bielle 4. Enlever les montages de piston du compresseur et les inspecter pour l'usure excessive. Remplacer l'axe de piston ou pistons usés au besoin 5. Remplacer les roulements usés et changer l'huile 6. Enlever la culasse et plaque de soupape du compresseur et les inspecter pour des dépôts carbonneux ou autres matières étrangères sur le piston. Remplacer la culasse et la plaque de soupape utilisant un nouveau joint d'étanchéité 7. Remplacer |
| L'huile dans l'air de décharge | <ol style="list-style-type: none"> 1. Segments de piston usés 2. Arrivée d'air du compresseur obstrué 3. Reniflard obstrué 4. Huile excessif dans le compresseur 5. Huile de mauvaise viscosité 6. Bielle hors-d'alignement | <ol style="list-style-type: none"> 1. Remplacer avec des nouveaux segments 2. Nettoyer le filtre. Vérifier pour d'autres restrictions dans le système d'arrivée 3. Nettoyer et vérifier le reniflard pour l'opération libre 4. Vider jusqu'au niveau plein 5. Utiliser l'huile sans détergent SAE 30 (ISO 100) 6. Remplacer la bielle |
| Fuites d'air du déchargeur sur le manostat | Clapet pris dans la position ouverte | <p>Enlever et remplacer le clapet</p> <div style="background-color: black; color: white; padding: 5px; display: inline-block;">ADANGER</div> <p><i>Ne pas démonter le clapet avec de l'air dans le réservoir</i></p> |

Compresseurs D'Air Pour Entrepreneurs

Garantie Limitée

1. DURÉE: À partir de la date d'achat par l'acheteur original comme suit : Produits À Service Standard (Standard Duty) - Un An; Produits À Service Sérieux (Serious Duty) - Deux Ans; Produits À Service Extrême (Extreme Duty) - Trois Ans; Série Modèle Maxus - Cinq Ans.
2. GARANTIE ACCORDÉE PAR (GARANT): Campbell Hausfeld/Scott Fetzer Company, 100 Production Drive, Harrison, Ohio, 45030, Téléphone: (800) 543-6400
3. BÉNÉFICIAIRE DE CETTE GARANTIE (ACHETEUR): L'acheteur original (sauf en cas de revente) du produit Campbell Hausfeld.
4. PRODUITS COUVERTS PAR CETTE GARANTIE: N'importe quel compresseur d'air Campbell Hausfeld.
5. COUVERTURE DE LA PRÉSENTE GARANTIE: Défauts de matière et de fabrication considérables avec les exceptions indiquées ci-dessous.
6. LA PRÉSENTE GARANTIE NE COUVRE PAS:
 - A. Les garanties implicites, y compris celles de commercialisabilité et D'ADAPTION À UNE FONCTION PARTICULIÈRE SONT LIMITÉES À PARTIR DE LA DATE D'ACHAT INITIALE TELLE QU'INDIQUÉE DANS LA SECTION DURÉE. Si ce compresseur d'air est utilisé pour une fonction commerciale ou pour la location, la durée de la garantie sera quatre-vingt-dix (90) jours à compter de la date d'achat. Les Compresseurs À Service Extrême Pour Entrepreneurs ne sont pas limités à une garantie de quatre-vingt-dix (90) jours si utilisés pour applications d'entrepreneur. Les produits à quatre cylindres d'un ou de deux étages ne sont pas limités à une garantie de quatre-vingt-dix (90) jours si utilisés dans les applications commerciales ou industrielles. Quelques Provinces (États) n'autorisent pas de limitations de durée pour les garanties implicites. Les limitations précédentes peuvent donc ne pas s'appliquer.
 - B. TOUT DOMMAGE, PERTE OU DÉPENSE FORTUIT OU INDIRECT POUVANT RÉSULTER DE TOUT DÉFAUT, PANNE OU MAUVAIS FONCTIONNEMENT DU PRODUIT CAMPBELL HAUSFELD. Quelques Provinces (États) n'autorisent pas l'exclusion ni la limitation des dommages fortuits ou indirects. La limitation ou l'exclusion précédente peut ne donc pas s'appliquer.
 - C. Toute panne résultant d'un accident, d'une utilisation abusive, de la négligence ou d'une utilisation ne respectant pas les instructions données dans le(s) manuel(s) accompagnant le produit.
 - D. Service avant livraison; le montage, l'huile ou la graisse et les réglages par exemples.
 - E. Articles ou services qui sont exigés pour l'entretien normal du produit; graisses, filtres et joints d'étanchéités par exemples.
 - F. Les moteurs à essence et les pièces détachées sont expressément exclus de cette garantie limitée. L'acheteur doit observer la garantie du fabricant de moteur qui est fournie avec le produit.
 - G. Articles supplémentaires qui ne sont pas couverts sous cette garantie:
 1. Tous les Compresseurs
 - a. Toutes pièces détachées endommagées pendant l'expédition, n'importe quelle panne causée par un montage ou fonctionnement du modèle sous des conditions qui ne conforment pas aux directives de montage et de fonctionnement ou dommage causée par le contact avec les outils ou les alentours.
 - b. La panne de la pompe ou de la soupape causée par la pluie, l'humidité excessive, un environnement corrosif ou autres polluants.
 - c. Les défauts de forme qui n'ont pas d'effet sur le fonctionnement du compresseur.
 - d. Les réservoirs rouillés, y compris mais pas limités à la rouille causé par le vidange incorrect ou par un environnement corrosif.
 - e. Les moteurs électriques, les clapets, et les manostats suivant la première année de possession.
 - f. Robinets de vidange.
 - g. Dommage dû à la tension ou installation de fils incorrecte.
 - h. Autres articles pas indiqués mais considérés pièces à fatigue générales.
 - i. Manostats, régulateurs d'air et soupapes de sûreté qui ont été modifiés d'après les réglages de l'usine.
 2. Compresseurs Graissés
 - a. Usure de la pompe ou dommage aux soupapes causé par l'utilisation d'huile non-spécifiée.
 - b. Usure de la pompe ou dommage aux soupapes causé par toute contamination d'huile ou par le manque de suivre les directives d'entretien d'huile.
 3. Commande par Courroie / Commande Directe / Compresseurs à Essence
 - a. Courroies
 - b. Usure de bagues causée par l'entretien de filtre insuffisant
 - c. Appareils manuels de chargement/déchargement et appareils de commande d'obturateur.
7. RESPONSABILITÉS DU GARANT AUX TERMES DE CETTE GARANTIE: Réparation ou remplacement, au choix du Garant, d'un compresseur ou d'une pièce détachée qui se sont révélés défectueux ou qui ne se sont pas conformés pendant la durée de validité de la garantie.
8. RESPONSABILITÉS DE L'ACHETEUR AUX TERMES DE CETTE GARANTIE:
 - A. Fournir une preuve d'achat datée et un état d'entretien.
 - B. La livraison ou expédition des compresseurs portatifs ou des pièces détachées au Centre De Service Autorisé Campbell Hausfeld. Taux de frais, si applicables, sont la responsabilité de l'acheteur.
 - C. Utilisation et entretien du produit avec un soin raisonnable, ainsi que le décrit le(s) manuel(s) d'utilisation.
9. RÉPARATION OU REMPLACEMENT EFFECTUÉ PAR LE GARANT AUX TERMES DE LA PRÉSENTE GARANTIE: La réparation ou le remplacement sera prévu et exécuté en fonction de la charge de travail dans le centre de service et dépendra de la disponibilité des pièces de rechange.

Cette Garantie Limitée s'applique aux É.-U., au Canada et au Mexique seulement et vous donne des droits juridiques précis. L'acheteur peut également jouir d'autres droits qui varient d'une Province, d'un État ou d'un Pays à l'autre.

Please read and save these instructions. Read carefully before attempting to assemble, install, operate or maintain the product described. Protect yourself and others by observing all safety information. Failure to comply with instructions could result in personal injury and/or property damage! Retain instructions for future reference.

Compresores de Aire para Contratistas

Descripción

Estos compresores de aire están diseñados para suministrarles aire comprimido a herramientas neumáticas, y operar pistolas pulverizadoras. Los cabezales suministrados con estos compresores están lubricados con aceite. El aire comprimido suministrado contiene una pequeña cantidad de residuos de aceite. Para utilizarlos en aplicaciones donde se requiera el suministro de aire libre de aceite o agua le debe instalar los filtros adecuados. Estos compresores de aire se deben instalar sobre un piso sólido. Cualquier otro uso de estas unidades cancelaría la garantía y el fabricante no será responsable de los problemas o daños debidos al uso inadecuado.

Todos los modelos incluyen un cabezal de hierro colado. Los modelos con motor de gasolina incluyen un presostato que automáticamente apaga el compresor al alcanzar una presión fijada en la fábrica. El modelo VT6131 tiene un motor de voltaje doble 120/240, con dos capacitadores, 3450 RPM, 60 Hz y un control térmico manual para protección. Los modelos con motores Honda tiene un sistema automático que no permite que funcione cuando el nivel de aceite es muy bajo. El ciclo de trabajo de estos modelos es 65/35. Los compresores también incluyen las tapas protectoras de bandas, cigüeñal de hierro dúctil, volante y cojinetes de bolas (baleros) en el cigüeñal.

Medidas de Seguridad

Este manual contiene información que es muy importante que sepa y comprenda. Esta información se la suministramos como medida de SEGURIDAD y para EVITAR PROBLEMAS CON EL EQUIPO. Debe reconocer los siguientes símbolos.

⚠ PELIGRO Esto le indica que hay una situación inmediata que LE OCASIONARIA la muerte o heridas de gravedad.

⚠ ADVERTENCIA Esto le indica que hay una situación que PODRIA ocasionarle la muerte o heridas de gravedad.

⚠ PRECAUCION Esto le indica que hay una situación que PODRIA ocasionarle heridas no muy graves.

AVISO Esto le indica una información importante, que de no seguirla, le podría ocasionar daños al equipo.

Para desempacar

Al desempacar este producto, revíselo con cuidado para cerciorarse de que esté en perfecto estado. Igualmente, cerciórese de apretar todos los pernos, tuercas y conexiones antes de usarlo.

⚠ ADVERTENCIA No debe utilizar la unidad si se ha dañado durante el envío, manejo o uso. Los daños podrían ocasionar una explosión y ocasionarle heridas o daños a su propiedad.

Informaciones Generales de Seguridad

Como el compresor de aire y otros componentes usados (cabezales, pistolas pulverizadoras, filtros, lubricadores, mangueras, etc.), forman parte de un sistema de bombeo de alta presión, deberá seguir las siguientes medidas de seguridad todo el tiempo:

1. Lea con cuidado todos los manuales incluidos con este producto. Familiarícese con los controles y el uso adecuado del equipo.
2. Siga todos los códigos de seguridad laboral establecidos en su país, por ejemplo, los de la OSHA en EE.UU.
3. Este compresor sólo debe ser usado por personas que estén bien familiarizadas con las reglas de seguridad de manejo.



⚠ PELIGRO

Advertencia sobre el aire respirable

Este compresor/cabezal NO VIENE listo de fábrica para suministrarle aire respirable y NO SE DEBE usar con este fin. Antes de utilizarlos con este fin, deberá instalarle un sistema de seguridad y alarma incorporado a la línea. Este sistema adicional es necesario para filtrar y purificar el aire adecuadamente, para cumplir con las especificaciones mínimas sobre aire respirable de Grado D descritas en la Especificación de Productos G.7.1.1966 de la Asociación de Gases Comprimidos. Igualmente, deberá cumplir los requisitos establecidos por el Artículo 29 CFR 1910.134 de la Organización norteamericana OSHA y/o la Canadian Standards Associations (CSA).

RENUNCIA A LAS GARANTIAS SI EL COMPRESOR SE UTILIZA PARA PRODUCIR AIRE RESPIRABLE SIN HABERLE INSTALADO EL SISTEMA DE SEGURIDAD Y ALARMA, TODAS LA GARANTÍAS SE ANULARÁN Y LA COMPAÑÍA CAMPBELL HAUSFELD NO ASUMIRÁ NINGUNA RESPONSABILIDAD POR PÉRDIDAS, HERIDAS PERSONALES O DAÑOS.

4. Mantenga a los visitantes alejados y NUNCA permita la presencia de niños en el área de trabajo.
5. Siempre use anteojos de seguridad y protéjase los oídos para operar el cabezal o el compresor.
6. No se encaramo sobre el cabezal ni lo use para sostenerse.
7. Antes de cada uso, inspeccione el sistema de aire comprimido, sistema de combustible y los componentes eléctricos para ver si están dañados, deteriorados, desgastados o tienen fugas. Repare o reemplace las piezas dañadas antes de usar el equipo.

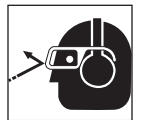

Informaciones Generales de Seguridad (Continuación)

8. Chequeé todas las conexiones frecuentemente para cerciorarse de que estén bien apretadas.

ADVERTENCIA

Los motores, equipos eléctricos y controles, pueden ocasionar arcos eléctricos que se encenderían con gases o vapores inflamables. Nunca utilice o repare el compresor cerca de gases o vapores inflamables. Nunca almacene líquidos o gases inflamables cerca del compresor.



ADVERTENCIA

El monóxido de carbono le puede ocasionar náuseas severas, desmayos o la muerte. No utilice el compresor dentro de un edificio encerrado o con poca ventilación.



ADVERTENCIA

Nunca utilice el compresor sin la tapa de las bandas. Los compresores se pueden encender automáticamente sin previo aviso. Las piezas en movimiento podrían ocasionarle heridas o daños a su propiedad.



9. No se ponga ropa muy holgada o joyas, ya que éstas se le podrían enredar en las piezas en movimiento.

PRECAUCION

Las piezas del compresor podrían estar calientes inclusive cuando la unidad esté apagada.



10. Mantenga los dedos alejados del compresor cuando éste esté funcionando; las piezas en movimiento o calientes le ocasionarían heridas y/o quemaduras.
11. Si el equipo comienza a vibrar excesivamente, APAGUE el motor y chequeélo inmediatamente para determinar la razón. Generalmente, la vibración excesiva se debe a una falla.

ADVERTENCIA

NUNCA le ponga combustible al motor mientras esté encendido o caliente. El combustible podría ocasionar incendios y quemaduras graves. Evite rebosar el tanque de combustible.



12. Chequeé el nivel del combustible antes de encender el motor. No le ponga combustible al motor dentro de un área encerrada. Limpie cualquier derrame de gasolina antes de encender el motor.

PELIGRO

El vapor emitido por la gasolina es muy inflamable. Sólo debe ponerle gasolina al aire libre o en áreas bien ventiladas. No almacene, derrame o use gasolina cerca de llamas al descubierto o artefactos que tengan un piloto como cocinas, calefacciones, calentadores de agua, o ninguna otra fuente de chispas. Si derrama gasolina accidentalmente, mueva la unidad fuera del área y evite que se creen fuentes de ignición hasta que los vapores de la gasolina se hayan disipado.

13. Para reducir el peligro de incendio, mantenga el exterior del motor libre de aceite, solventes o exceso de grasa.

ADVERTENCIA

Nunca desconecte ni trate de ajustar la válvula de seguridad. Evite que se le acumule pintura u otros residuos.

14. No modifique los controles del motor. Al acelerar la unidad excesivamente, reducirá drásticamente la duración del motor y podría ser peligroso.

PELIGRO

¡Nunca trate de reparar o modificar el tanque! Si lo suelda, taladra o modifica de cualquier otra manera, el tanque se debilitará y podría romperse o explotar. Siempre reemplace los tanques desgastados o dañados.



15. Los tanques se oxidan debido a la acumulación de humedad y ésto debilita el tanque. Cerciórese de drenar el tanque con regularidad e inspeccionarlo periódicamente, para ver si está en malas condiciones, por ejemplo, si está oxidado.
16. La circulación rápida de aire podría levantar polvo y desperdicios dañinos. Siempre libere el aire lentamente para drenar el tanque o liberar la presión del sistema.
17. APAGUE el motor cada vez que se vaya a alejar del área de trabajo, antes de limpiar, reparar o inspeccionar la unidad. Antes de limpiarla, repararla o inspeccionarla cerciórese de que todas las piezas de la unidad se hayan parado. Desconecte el cable de la bujía y mántengalo alejado de la bujía para evitar que se encienda accidentalmente.
18. Espere a que el motor se enfríe antes de almacenarlo.

PRECAUCIONES PARA ROCIAR

ADVERTENCIA

Nunca rocíe materiales inflamables cerca de llamas al descubierto o fuentes de ignición, incluyendo el compresor.



19. No fume mientras esté rociando pintura, insecticidas u otras sustancias inflamables.
20. Use una máscara/respirador cuando vaya a rociar y siempre rocíe en un área bien ventilada, para evitar peligros de salud e incendios.
21. Nunca rocíe la pintura y otros materiales, directamente hacia el compresor. Coloque el compresor lo más lejos posible del área de trabajo, para minimizar la acumulación de residuos en el compresor.
22. Al rociar o limpiar con solventes o químicos tóxicos, siga las instrucciones del fabricante de dichos químicos.



Ensamblaje

MANGUERA Y REGULADOR

Algunas unidades no incluyen un regulador. Compre una manguera de 9,5 mm (3/8") (6,4 mm (1/4") mín.) y un regulador diseñado para presiones mínimas que excedan la presión máxima de trabajo del compresor.

PATAS DE GOMA

Coloque las cuatro patas de goma (use los tornillos suministrados) en la cruz debajo del tanque.

EXTENSION PARA DRENAR EL ACEITE

Algunos modelos incluyen una extensión para drenar el aceite con una tapa (anexos al manual de instrucciones). Conecte esta extensión y tapa **antes de añadirle aceite al cabezal**. Para evitar pérdidas de aceite, se recomienda aplicar cinta selladora de rosas de PTFE, o masilla para plomería, a las rosas a cada extremidad de la extensión de drenaje de aceite.. Coloque la tapa en uno de los extremos de la extensión. Quitele el tapón al orificio de drenaje en la base del cabezal y conecte la extensión (Vea la Figura 1).

LUBRICACION

PRECAUCION

¡ESTA UNIDAD NO TIENE ACEITE! Antes de utilizar el compresor, llénelo de aceite según las instrucciones de lubricación.

Ensamblaje (Continuación)

| Modelo | Cap. De Aceite (L) |
|-----------------|--------------------|
| VT6131 | 0,34 |
| Todos los otros | 0,35 |

Cerciórese de que ha conectado la extensión para drenar el aceite (si se incluye) y saque la varilla/respiradero para llenar el cabezal de aceite según lo indicado en la tabla. Use aceite para compresores de viscosidad sencilla, sin-detergente ISO100 (SAE 30); Campbell Hausfeld P/N ST125300AV. No use aceite de viscosidad múltiple tales como 10W-30. La Figura 1 le indica los pasos a seguir para lubricar la unidad.

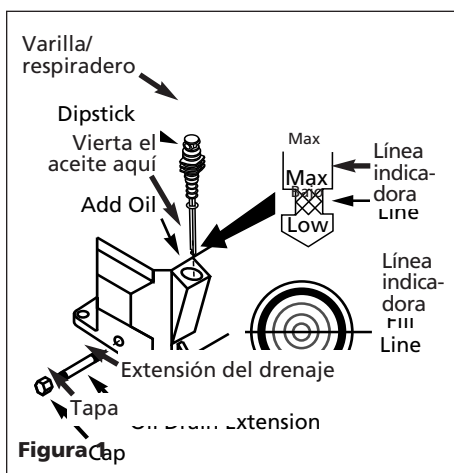

ALAMBRADO - MODELO VT6131 SOLAMENTE

Los códigos eléctricos varían de un área a otra. Sin embargo el alambrado, enchufe y protectores se deben seleccionar según las especificaciones de amperaje y voltaje indicados en la placa del motor, y cumplir con las especificaciones mínimas. Use fusibles de acción retardada tipo T o un cortacircuito.

PRECAUCION Si no conecta los cables adecuadamente podría haber cortacircuitos, incendios, sobrecalentamiento etc.

NOTA: Las unidades de 120 voltios se pueden utilizar en circuitos de 120 voltios, 15 amp. bajo las siguientes condiciones:

1. Ningún otro artefacto eléctrico o luces están conectados al mismo circuito.
2. El suministro de voltaje es normal.
3. El circuito tiene un cortacircuito de de 15 amperios o un fusible de acción retardada de 15 amperios tipo T.

Si no puede satisfacer las condiciones arriba enumeradas o si el cortacircuito se activa frecuentemente, quizás tenga que utilizar un circuito de 120 voltios y 20 amperios. Para utilizarlo con 240 voltios, vea la sección MOTOR DE DOBLE VOLTAJE (Modelo VT6131 sólamente).

PARA CONECTAR A TIERRA

1. Este producto está diseñado para circuitos de 120 voltios y tiene un enchufe para conectarlo a tierra similar al de la Figura 2. Cerciórese de conectarlo a un tomacorrientes adecuado para el enchufe suministrado. Este producto se debe conectar a tierra. Al conectarlo a tierra reduce el riesgo de choque eléctrico ya que, si ocurre un cortocircuito, la conexión a tierra le ofrece un desvío a la corriente eléctrica. Este producto tiene un cordón eléctrico con un cable y terminal para conexión a tierra. se debe utilizar con un cordón eléctrico o cable que tenga conexión a tierra (Vea la Fig. 2). Conéctelo a un tomacorrientes que esté instalado adecuadamente y conectado a tierra según los códigos y ordenanzas locales.

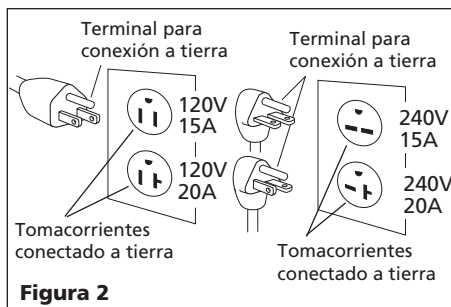

PELIGRO
¡Conectarlo a tierra incorrectamente podría constituir un riesgo de electrocutamiento!



NOTA: No use un adaptador para conectarlo a tierra.

2. Si necesita reparar o reemplazar el cordón o el enchufe, no conecte el alambre de conexión a tierra a ninguno de los terminales planos. El alambre de conexión a tierra es el que tiene un forro verde con o sin rayas amarillas.
3. Consúltele a un electricista calificado o técnico especializado si no comprende bien las instrucciones para conexión a tierra, o si tiene dudas de que el producto esté conectado a tierra adecuadamente. No modifique el enchufe

suministrado si no lo puede conectar al tomacorrientes, en este caso, un electricista calificado debe cambiar el tomacorrientes.

ENCHUFES Y TOMACORRIENTES

1. Si no está familiarizado con los tipos de cordón eléctrico o enchufe de la unidad o si éste no es el adecuado para el tomacorrientes disponible, las ilustraciones en la página 3 le ayudarán a determinar los diferentes tipos de enchufes y voltajes necesarios para usarlos.
2. Cerciórese de que el producto esté conectado a un tomacorrientes que sea adecuado para el enchufe suministrado.
3. Los tomacorrientes deben estar conectados a circuitos diseñados para por lo menos los voltajes y amperajes aquí indicados.
4. NUNCA reemplace el tomacorrientes por uno de mayor amperaje sin antes determinar si el cambio cumple con todos los códigos eléctricos locales. La instalación la debe hacer un electricista calificado. Si necesita reconectar el producto para usarlo con circuitos diferentes, la reconexión la debe hacer un técnico especializado.

MOTORES DE VOLTAJE DOBLE (MODELO VT6131 SOLAMENTE)

Dichos motores se pueden usar con 120 ó 240 voltios. Sólo compare el enchufe del cordón con los tomacorrientes mostrados aquí para determinar para que tipo de voltaje fue conectado el compresor en la fábrica.

ADVERTENCIA
Todos los trabajos de alambrado lo debe hacer un electricista calificado.



Para cambiar las conexiones para usarlo con otro voltaje (Modelo VT6131 sólamente):

1. Desconecte el cordón del tomacorrientes.
2. Destape el terminal del motor.
3. Busque el diagrama de conexiones en la parte posterior de la tapa o en la placa del motor y haga las conexiones para el voltaje deseado, según este diagrama.
4. Cámbiele el enchufe usando uno que sea adecuado para el voltaje y corriente eléctrica.

ADVERTENCIA Al reconectar el alambrado para otro tipo de voltaje, cerciórese de conectar el cable verde de

Ensamblaje (Continuación)

conexión a tierra al terminal de conexión a tierra del enchufe y a la parte metálica del presostato.

Funcionamiento

Presostato (Sólo Para los Modelos Eléctricos) - Interruptor En la posición AUTO el compresor se apaga automáticamente al alcanzar una presión máxima fijada en la fábrica. En la posición OFF el presostato no puede funcionar y por lo tanto el compresor no funciona. Este debe estar en OFF cuando vaya a conectar (o desconectar) el cordón al tomacorrientes o para cambiar de herramientas neumáticas.

Regulador - El regulador controla el flujo de aire por la salida de la manguera (Se vende por separado).

Válvula de seguridad ASME - Esta válvula libera automáticamente el exceso de aire cuando la presión ha alcanzado la presión máxima fijada.

Tubo de salida - Este tubo permite el flujo de aire comprimido del cabezal a la válvula de chequeo. Este tubo se calienta bastante durante el uso. Nunca lo toque ya que le podría ocasionar quemaduras graves.

Válvula de chequeo - Válvula de un sentido que permite la entrada del aire al tanque pero evita que se regrese al cabezal.

Mango - Diseñado para mover el compresor.

ADVERTENCIA Nunca lo use para levantar el compresor.

CALIBRES DE LOS ENCHUFES Y CORDONES PARA 120 VOLTIOS

| Amperios | Cordón | Enchufe Nema |
|----------------|------------------------|--------------|
| No más de 15 | Calibre 14, 3 alambres | 125V, 15 Amp |
| Más de 15 - 18 | Calibre 14, 3 alambres | 125V, 20 Amp |
| Más de 18 - 20 | Calibre 12, 3 alambres | 125V, 20 Amp |
| Más de 20 - 25 | Calibre 12, 3 alambres | 125V, 30 Amp |

Tapa de protección de la bandas - Cubre la banda, polea del motor y volante.

Llave de salida - Esta válvula se encuentra en el fondo del tanque. Usela para drenar el tanque diariamente para evitar que se oxide.

Diariamente reduzca la presión del tanque a unas 0,69 bar, después drene el agua del tanque para evitar que el tanque se oxide. Para drenar el agua del tanque, abra la llave de salida ubicada debajo del tanque.

AVISO Antes de encender el compresor, lea cuidadosamente todos los manuales de instrucción, especialmente el manual del motor.

Todos los cabezales de compresores de aire lubricados expulsan cierta cantidad de agua condensada y aceite mezclados con el aire comprimido. Por lo tanto, debe instalarle un equipo para eliminar el agua/aceite y controles adecuados para el tipo de trabajo a realizar.

AVISO Si no le instala el equipo adecuado para eliminar el agua/aceite podría ocasionarle daños a la maquinaria o pieza de trabajo.

AVISO Drene el líquido del tanque diariamente.

PRECAUCION No conecte las herramientas neumáticas al extremo de la manguera hasta que haya terminado el proceso de preparación para el uso y haya verificado que la unidad esté lista para funcionar.

PREPARACION PARA EL USO – MODELO ELECTRICO VT6131

PRECAUCION No conecte las herramientas neumáticas al extremo de la manguera hasta que haya terminado el proceso de preparación para el uso y haya verificado que la unidad esté lista para funcionar.

1. Sáquele el respiradero y llene el cabezal con aproximadamente 0,34 L de aceite tipo industrial SAE 30 para compresores de aire (P/N ST125300AV).
2. Gire la válvula de salida en sentido contrario al de las agujas del reloj, para abrir el flujo de aire.
3. Coloque la palanca del presostato o perilla en OFF (APAGADO) y conecte el cordón eléctrico. Coloque el presostato en AUTO para encender la unidad.
4. Déjela funcionar por 30 minutos, sin



Figura 4



Figura 5

carga, para que las piezas del cabezal se fijen.

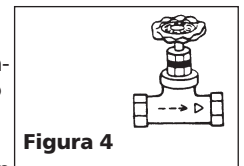
5. Gire la válvula de globo en el mismo

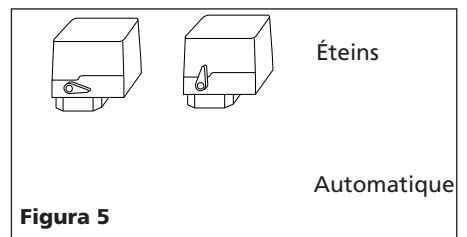

Figura 3

Funcionamiento (Continuación)

sentido de las agujas del reloj para cerrar el flujo de aire y coloque el presostato o perilla en OFF. El compresor estará listo para funcionar.

NOTA: Los modelos eléctricos tienen un presostato que automáticamente apaga el motor cuando la presión del tanque alcanza una presión fijada. Igualmente, cuando la presión del tanque disminuye a un nivel fijado, el presostato enciende el motor automáticamente.

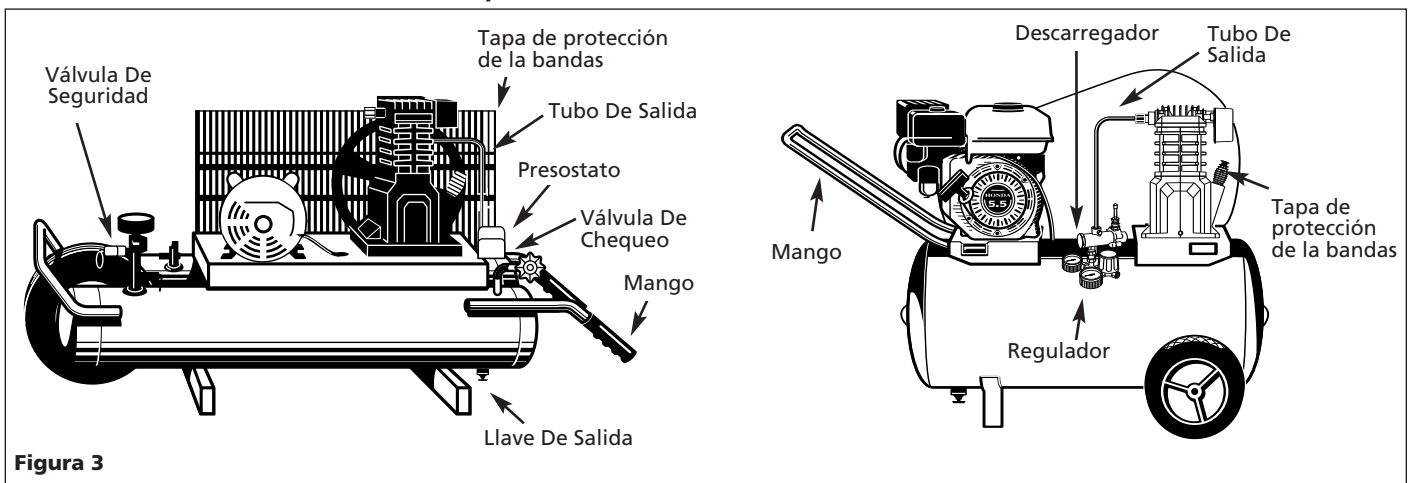
PREPARACION PARA EL USO MODERNO DE GASOLINA

PRECAUCION *El motor de gasolina no tiene aceite. Añádale aceite según las instrucciones del manual del motor antes de operarlo.*

1. Llene el motor de aceite y gasolina según las instrucciones del motor.
2. Sáquele la varilla del respiradero y llene el cabezal de aceite hasta alcanzar el nivel adecuado. Vea la sección Lubricación.
3. Gire la válvula de salida o la perilla del regulador en sentido contrario al de las agujas del reloj para abrir el flujo de aire.
4. Mueva la palanca del descargador manual hacia arriba, a la posición vertical, para que el cabezal funcione sin comprimir aire (Vea la Figura 6).

PARA ENCENDER EL MOTOR DE

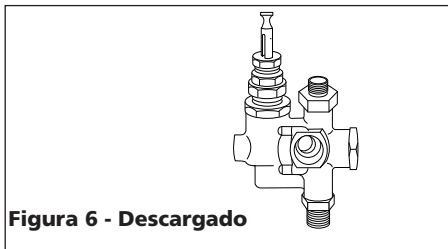

GASOLINA

5. Coloque la palanca del ahogador en CHOKE y coloque la palanca de accionamiento en ON.
6. Hále la cuerda para encender el motor hasta que sienta resistencia, después hálela con fuerza.
7. A medida que el motor se caliente, mueva gradualmente la palanca del ahogador hasta abrirlo. El manual del motor de gasolina le ofrece más detalles al respecto.
8. Deje que el compresor funcione por

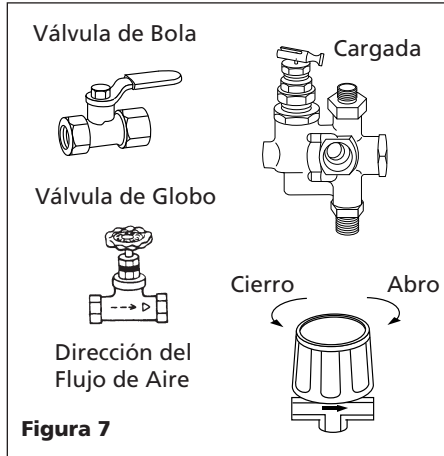

unos 30 minutos sin carga para que las piezas del cabezal se fijen.

9. Después de aproximadamente 30 minutos, baje la palanca del descargador hasta la posición loaded (cargado) y gire la perilla del regulador en el mismo sentido de las agujas del reloj (Vea la Figura 7). El compresor comenzará a suministrarle aire al tanque.

Cuando el tanque alcanza su presión máxima, el compresor automáticamente se descarga y el motor deja de trabajar. El motor continúa funcionando al vacío hasta que la presión del tanque baje a un nivel fijado. Entonces el motor se acelera y el compresor le suministra aire adicional al tanque.

Mantenimiento

ADVERTENCIA

Desconecte la unidad y libere toda la presión del sistema antes de tratar de instalar el compresor, darle servicio, moverlo de sitio o darle cualquier tipo de mantenimiento.



Para mantener el funcionamiento eficiente del compresor debe chequearle el filtro de aire, medirle el aceite y cerciorarse de que tenga suficiente gasolina antes de cada uso. Igualmente, debe chequearle la válvula de seguridad ASME diariamente. Para hacerlo, hále el anillo y déjelo que calce de nuevo en su posición normal. Esta válvula automáticamente libera el aire si la presión del tanque excede el nivel máximo fijado. Si hay fugas de aire después de haber soltado el anillo, o si la válvula está atascada y no se puede activar con el anillo, deberá reemplazarla.

HUMEDAD EN EL AIRE COMPRIMIDO

La humedad que se acumula en el aire comprimido se convierte en gotas a medida que sale del cabezal del compresor de aire. Cuando el nivel de humedad es muy alto o cuando el compresor ha estado en uso continuo por mucho tiempo, ésta se acumulará en el tanque. Al usar una pistola pulverizadora de pintura o una rociadora de arena, la misma saldrá a través de la manguera mezclada con el material que esté rociando.

IMPORTANTE: Esta condensación ocasionará manchas en la superficie pintada, especialmente cuando esté pulverizando pinturas que no sean a base de agua. Al rociar arena esta ocasionará que la arena se aglutine y obstruya la pistola, reduciendo su eficacia.

Para eliminar este problema, coloque un filtro en la línea de aire, lo más cerca posible de la pistola.



Figura 8

PELIGRO No trate de modificar la válvula de seguridad ASME.

APAGUE el motor y limpie el motor, el volante, el tanque, las líneas de aire y las latas del sistema de enfriamiento del cabezal.

TANQUE

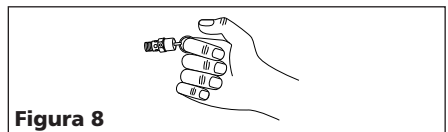
PELIGRO

¡Nunca trate de reparar o modificar el tanque! Si lo suelda, taladra o modifica de cualquier otra manera, el tanque se debilitará y podría romperse o explotar. Siempre reemplace los tanques desgastados o dañados.



AVISO Drene el líquido del tanque diariamente.

El tanque se debe inspeccionar por lo menos una vez al año. Chequee a ver si hay grietas en las soldaduras. De haberlas, libere la presión del tanque inmediatamente y reemplácelo.

BANDAS

Las bandas se estiran debido al uso normal. Cuando están bien ajustadas, al aplicarle una presión de 2,26 kg entre la poleas del motor y el cabezal, la banda debe tener una deflexión de más o menos 1/2" (Vea la Figura 9).

Compresores de Aire para Contratistas

Mantenimiento (Con't)



Figura 9

- Para ajustar la tensión de las bandas:
1. Qúitele la tapa protectora de bandas y afloje la abrazadera del motor.
 2. Afloje los 4 pernos que sostienen el motor a la base.
 3. Mueva el motor en la dirección adecuada. La banda debe estar alineada después de ajustar el motor.
 4. Para alinear la banda, coloque un objeto recto que toque dos puntos del volante (Vea la Figura 10).

| MATENIMIENTO | | | | |
|---------------------------------------|--------------|---------------|---------------|-------------|
| Servicio necesario | Diaria-mente | Semanal-mente | Mensual-mente | Anual-mente |
| Mídale el aceite | ● | | | |
| Drene el tanque | ● | | | |
| Chequé el filtro de aire | | ● | | |
| Chequé la válvula de seguridad | | ● | | |
| Limpie el interior del motor con aire | | ● | | |
| Chequé la tensión de las bandas | | | ● | |
| Cámbiele el aceite | | | | ● |

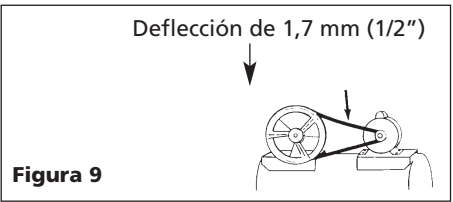

Figura 10

5. Ajuste la polea del motor o el volante de modo que la banda esté paralela al borde recto.
6. Use un sacaengranaje para mover la polea en el eje y apriete los tornillos.
7. Ajuste la abrazadera e instálela.

ALMACENAMIENTO

1. Cuando no los esté usando, almacene la manguera y el compresor en un sitio frío y seco.
2. Drene los tanques, desconecte las mangueras y cuelguelas con los extremos hacia abajo para que se terminen de drenar.

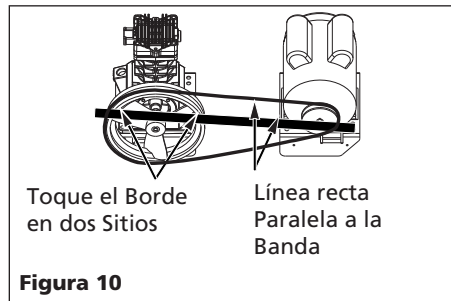
Guía de Diagnóstico de Averías

(EL MANUAL DEL MOTOR DE GASOLINA LE OFRECE INSTRUCCIONES ADICIONALES)

| Problema | Posible(s) Causa(s) | Acción a Tomar |
|-------------------------------|---|---|
| Baja presión de salida | 1. Fugas de aire | 1. Escuche a ver si hay fugas de aire. Aplíquelo agua enjabonada a todas las conexiones. Verá burbujas si hay fugas. Apriete o reemplace las conexiones donde haya fugas |
| | 2. Fugas en las válvulas | 2. Desmonte la culata e inspeccione a ver si las válvulas están rotas o defectuosas, si el asiento de las válvulas están dañadas etc. Reemplace las piezas defectuosas y ensámblelas |
| | 3. Entrada de aire restringida | 3. Limpie el elemento del filtro |
| | 4. Bandas desajustadas | 4. Afloje los pernos del motor y mueva el motor en dirección opuesta al compresor, cerciórese de que la polea del motor esté perfectamente alineada con el volante. Apriete los pernos del motor. La banda debe tener una deflexión de una 12,7 mm al aplicarsele 2,3 kg de fuerza. No force las bandas para colocarlas en las poleas |
| | 5. Empaques dañados | 5. Reemplace cualquier empaque que encuentre dañado |
| | 6. Baja compresión | 6. La baja presión podría ser debido a que los anillos o las paredes del cilindro estén desgastados. Para solucionar el problema reemplace los anillos, cilindros y pistones cuando sea necesario |
| El compresor se sobrecalienta | 1. Ventilación inadecuada | 1. Reubique el compresor de modo que se le pueda suministrar suficiente aire frío, limpio, con buena circulación y seco |
| | 2. Las superficies de enfriamiento están sucias | 2. Limpie las partes del sistema de enfriamiento del cabezal y el motor |

PRECAUCION Cerciórese de reemplazar el empaque de la culata por uno nuevo cada vez que la desmonte

Guía de Diagnóstico de Averías (Continuación)

| Problema | Posible(s) Causa(s) | Acción a Tomar |
|--|---|--|
| Desgaste excesivo de las bandas | <ol style="list-style-type: none"> 1. Polea desalineada 2. Bandas muy flojas o muy apretadas 3. Bandas se deslizan 4. Polea oscila | <ol style="list-style-type: none"> 1. Realínee las poleas del motor y el compresor 2. Ajuste la tensión (Vea la sección Bandas) 3. Ajuste la tensión o reemplace la banda (Vea la sección Bandas) 4. Chequee si el cigüeñal, la chavetera o el diámetro interno de las poleas se han desgastado debido al uso con las poleas flojas. Chequee las poleas y el cigüeñal a ver si están doblados |
| <p>La unidad falla</p> <p>NOTA: Los modelos eléctricos tienen un presostato que automáticamente apaga el motor cuando la presión del tanque alcanza una presión fijada. Igualmente, cuando la presión del tanque disminuye a un nivel fijado, el presostato enciende el motor automáticamente</p> | <ol style="list-style-type: none"> 1. El motor está sobrecargado 2. Lubricación inadecuada 3. Bajo nivel de aceite 4. Válvula de chequeo defectuosa | <ol style="list-style-type: none"> 1. Haga que un electricista calificado chequee el motor y el alambrado y siga sus recomendaciones. Chequee el voltaje de las conexiones del motor 2. Vea la sección de LUBRICACION, en Ensamblaje 3. Médiale el aceite. Añádale aceite si es necesario 4. Reemplácela |
| Ruido excesivo | <ol style="list-style-type: none"> 1. Las poleas del motor o el compresor están flojas 2. La caja del cigüeñal necesita aceite 3. La biela está desgastada 4. El buje del pasador del pistón está desgastado 5. Los cojinetes están desgastados 6. El pistón está golpeando la placa de la válvula 7. La válvula de chequeo hace ruido | <ol style="list-style-type: none"> 1. Es muy común que el compresor haga mucho ruido debido a que las poleas estén flojas. Apriételes todos los pernos y tornillos 2. Médiale el aceite; si le falta aceite, chequee a ver si los cojinetes se dañaron. El aceite contaminado puede ocasionar el desgaste excesivo 3. Reemplace la biela 4. Desmonte los pistones del compresor y revíselos a ver si están muy desgastados. Reemplace los pistones o los pasadores si están muy desgastados 5. Reemplace los cojinetes desgastados y cámbiele el aceite 6. Desmonte la culata del compresor y la placa de la válvula y revíselas a ver si hay depósitos de carbón u otros desperdicios en el pistón. Coloque la culata y la placa de la válvula y use un empaque nuevo 7. Reemplácela |
| Presencia de aceite en el aire expulsado | <ol style="list-style-type: none"> 1. Los anillos del pistón están desgastados 2. La entrada de aire del compresor está restringida 3. El respiradero está restringido 4. Exceso de aceite en el compresor 5. Usó aceite de viscosidad incorrecta 6. La biela está desalineada | <ol style="list-style-type: none"> 1. Reemplace los anillos 2. Limpie el filtro. Chequee a ver si hay otras restricciones en la entrada de aire 3. Limpie el respiradero y chequéelo a ver si está funcionando adecuadamente 4. Drene el aceite hasta alcanzar el nivel marcado "full" (lleno) 5. Use aceite sin-detergente SAE 30 (ISO 100) 6. Reemplace la biela |
| Hay una fuga de aire en la salida del presostato | La válvula de chequeo está atascada en la posición abierta | <p>Desconecte y reemplace la válvula de chequeo</p> <div style="background-color: black; color: white; padding: 5px; display: inline-block;">PELIGRO</div> <p>No desmantele la válvula de chequeo con aire en el tanque</p> |

Compresores de Aire para Contratistas

Garantía Limitada

1. DURACION: A partir de la fecha de compra por el comprador original tal como se especifica a continuación: Productos Estándard (Standard Duty) - Un año; Productos Resistentes (Serious Duty) -Dos años; Productos Robustos (Extreme Duty) - Tres años; Serie Modelo Maxus - Cinco años.
 2. QUIEN OTORGA ESTA GARANTIA (EL GARANTE: Campbell Hausfeld / The Scott Fetzer Company 100 Production Drive, Harrison, Ohio 45030 Teléfono: (800) 543-6400
 3. QUIEN RECIBE ESTA GARANTIA (EL COMPRADOR): El comprador original (que no sea un revendedor) del producto Campbell Hausfeld.
 4. PRODUCTOS CUBIERTOS POR ESTA GARANTIA: Cualquier compresor de aire Campbell Hausfeld.
 5. COBERTURA DE LA GARANTIA: Los defectos substanciales de material y fabricación que ocurran dentro del período de validez de la garantía.
 6. LO QUE NO ESTA CUBIERTO POR ESTA GARANTIA:
 - A. Las garantías implícitas, incluyendo aquellas de comercialidad E IDONEIDAD PARA FINES PARTICULARES, ESTAN LIMITADOS A LO ESPECIFICADO EN EL PARRAFO DE DURACION. Si el compresor de aire es empleado para uso comercial, industrial o para renta, la garantía será aplicable por noventa (90) días a partir de la fecha de compra. La garantía de los Compresores para Contratistas - Productos Robustos (Extreme Duty) no queda limitada a los noventa (90) días cuando se los usa en aplicaciones de contratistas. La garantía de los compresores de cuatro cilindros de una y dos etapas, no está limitada a noventa (90) días si éstos se utilizan para trabajos comerciales o industriales. En algunos estados no se permiten limitaciones a la duración de las garantías implícitas, por lo tanto, en tales casos esta limitación no es aplicable.
 - B. CUALQUIER PERDIDA DAÑO INCIDENTAL, INDIRECTO O CONSECUENTE QUE PUEDA RESULTAR DE UN DEFECTO, FALLA O MALFUNCIONAMIENTO DEL PRODUCTO CAMPBELL HAUSFELD. En algunos estados no se permite la exclusión o limitación de daños incidentales o consecuentes, por lo tanto, en tales casos esta limitación o exclusión no es aplicable
 - C. Cualquier falla que resulte de un accidente, abuso, negligencia o incumplimiento de las instrucciones de funcionamiento y uso indicadas en el (los) manual(es) que se adjunta(n) al compresor.
 - D. Los servicios requeridos antes de la entrega tales como: ensamblaje, aceite o lubricantes y ajustes.
 - E. Artículos o servicios normalmente requeridos para el mantenimiento del producto, tales como:lubricantes, filtros, empaques, etc.
 - F. Los motores de gasolina están específicamente excluidos de la cobertura de esta garantía limitada. El comprador debe seguir las cláusulas de la garantía otorgada por el fabricante del motor de gasolina que se suministra con el producto.
 - G. Artículos adicionales no cubiertos bajo esta garantía:
 1. Todos los Compresores
 - a. Cualquier componente dañado durante el envío o cualquier daño ocasionado por haber instalado u operado la unidad bajo condiciones contrarias a lo indicado en las instrucciones para instalar u operar la unidad o daños ocasionados por el contacto con herramientas o los alrededores.
 - b. Daños del cabezal o las válvulas ocasionados por la lluvia, humedad excesiva, agentes corrosivos u otros contaminantes.
 - c. Daños de apariencia que no afecten el funcionamiento del compresor.
 - d. Tanques oxidados, incluyendo pero no limitado al óxido debido al drenaje inadecuado u agentes corrosivos en el ambiente.
 - e. Motores eléctricos, válvulas de chequeo y presostatos después del primer año a partir de la fecha de compra.
 - f. Llaves de drenaje
 - g. Daños debidos al alambrado incorrecto o conexión a cicuitos con voltaje inadecuados para la unidad.
 - h. Otros artículos no enumerados pero considerados de desgaste general.
 - i. Presostatos, controles de flujo de aire y válvulas de seguridad cuyos parametros fijados de fábrica se modifiquen.
 2. Compresores lubricados
 - a. Daños del cabezal o las válvulas debidos al uso de aceites no especificados.
 - b. Daños del cabezal o las válvulas debidos a cualquier contaminación del aceite o por no haber seguido las instrucciones de lubricación.
 3. Compresores con bandas/ de accionamiento directo/ motores de gasolina
 - a. Bandas
 - b. Daños de los anillos debido al mantenimiento inadecuado del filtro.
 - c. Ajustes manuales de los instrumentos de carga/descarga y válvula de estrangulación.
 7. RESPONSABILIDADES DEL GARANTE BAJO ESTA GARANTIA: Reparar o reemplazar, como lo decida el Garante, el compresor o componentes que estén defectuosos, se hayan dañado o hayan dejado de funcionar adecuadamente, durante el período de validez de la garantía
 8. RESPONSABILIDADES DEL COMPRADOR BAJO ESTA GARANTIA:
 - A. Suministrar prueba fechada de compra y la historia de mantenimiento del producto.
 - B. Entregar o enviar los compresores de aire portátiles o componentes al Centro de Servicio autorizado Campbell Hausfeld más cercano. Los gastos de flete, de haberlos, deben ser pagados por el comprador.
 - C. Tener cuidado al utilizar el producto, tal como se indica(n) en el (los) manual(es) del propietario.
 9. CUANDO EFECTUARA EL GARANTE LA REPARACION O REEMPLAZO CUBIERTO BAJO ESTA GARANTIA: La reparación o reemplazo dependerá del flujo normal de trabajo del centro de servicio y de la disponibilidad de repuestos.
- Esta garantía limitada es válida sólo en los EE.UU., Canadá y México y otorga derechos legales específicos. Usted también puede tener otros derechos que varían de un Estado a otro. o de un país a otro.