

Please read and save these instructions. Read carefully before attempting to assemble, install, operate or maintain the product described. Protect yourself and others by observing all safety information. Failure to comply with instructions could result in personal injury and/or property damage! Retain instructions for future reference.

Speedaire® Spray Guns

For Warranty & Service call 1-888-606-5587
Do Not Return To Branch

Description

Speedaire general purpose spray guns are designed to spray most types of paints and materials. They are ideal for home, farm, and commercial uses.

Safety Guidelines

This manual contains information that is very important to know and understand. This information is provided for SAFETY and to PREVENT EQUIPMENT PROBLEMS. To help recognize this information, observe the following symbols.

▲ DANGER Danger indicates an imminently hazardous situation which, if not avoided, WILL result in death or serious injury.

▲ WARNING Warning indicates a potentially hazardous situation which, if not avoided, COULD result in death or serious injury.

▲ CAUTION Caution indicates a potentially hazardous situation which, if not avoided, MAY result in minor or moderate injury.

NOTICE Notice indicates important information, that if not followed, may cause damage to equipment.

NOTE: Information that requires special attention.

Unpacking

After unpacking the unit, inspect carefully for any damage that may have occurred during transit. Make sure to tighten fittings, bolts, etc., before putting unit into service.

▲ WARNING Do not operate tool if damaged during shipping, handling or use. Damage could result in bursting and cause injury or property damage.

General Safety Information

CALIFORNIA PROPOSITION 65

▲ WARNING This product contains chemicals, including lead, known to the State of California to cause birth defects and other reproductive harm. Wash hands after handling.

▲ WARNING You can create dust when you cut, sand, drill or grind materials such as wood, paint, metal, concrete, cement, or other masonry. This dust often contains chemicals known to cause cancer, birth defects, or other reproductive harm. Wear protective gear.



GENERAL SAFETY

Since the air compressor and other components (material pump, spray guns, filters, lubricators, hoses, etc.) used, make up a high pressure pumping system, the following safety precautions must be observed at all times:

1. Read all manuals included with this product carefully. Be thoroughly familiar with the controls and the proper use of the equipment.

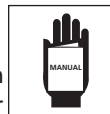

2. Follow all local electrical and safety codes as well as the United States National Electrical Codes (NEC) and Occupational Safety and Health Act (OSHA).

WORK AREA

▲ DANGER

- Never spray closer than 25 feet to the compressor! If possible, locate compressor in separate room. Never spray into the compressor, compressor controls or the motor.
- Do not spray flammable materials in vicinity of open flame or near ignition sources. Motors, electrical equipment and controls can cause electrical arcs that will ignite a flammable gas or vapor. Never store flammable liquids or gases in the vicinity of the compressor.
- Do not smoke or eat when spraying paint, insecticides, or other flammable substances.



▲ CAUTION

- Keep hose away from sharp objects. Bursting air hoses may cause injury. Examine air hoses regularly and replace if damaged.

NOTICE

- Always work in a clean environment. To avoid injury or damage to the workpiece, do not aim the spray gun at any dust or debris.
- Keep visitors away and NEVER allow children or pets in the work area.

Speedaire® Spray Guns

ENGLISH

General Safety Information (Continued)

PERSONAL SAFETY

⚠ WARNING

- Use a face mask/respirator, non-skid shoes, and protective clothing when spraying. Always spray in a well ventilated area to prevent health and fire hazards. Refer to Material Safety Data Sheets (MSDS) of spray material for details.



- Always wear eye protection



- Never use oxygen, carbon dioxide, combustible gases or any bottled gas as an air source for the spray gun. Such gases are capable of explosion and serious injury to persons.
- Do not misuse this product. Excessive exposure to vibration, work in awkward positions, and repetitive work motions can cause injury to hands and arms. Stop using any tool if discomfort, numbness, tingling, or pain occur, and consult a physician.
- Never aim or spray at yourself or anyone else or serious injury could occur.
- Do not spray acids, corrosive materials, toxic chemicals, fertilizers or pesticides. Using these materials could result in death or serious injury.

⚠ CAUTION

- When spraying and cleaning, always follow the instructions and safety precautions provided by the material manufacturer (Refer to MSDS).
- Do not overreach. Keep proper footing and balance at all times. Proper footing and balance enables better control of the spray gun in unexpected situations.



- Stay alert. Watch what you are doing and use common sense when operating the spray gun. Do not use the spray gun while tired or under the influence of drugs, alcohol, or medication. A moment of inattention while operating the spray gun increases the risk of injury to persons.

TOOL USE AND CARE

⚠ WARNING

- Do not use pressure that exceeds operating pressure of the spray gun or any of the parts (hoses, fittings, etc.) in the painting system.
- Over pressurizing the spray gun is able to result in bursting, abnormal operation, breakage of the spray gun or serious injury to persons.
- Always verify prior to using the spray gun that the air source has been adjusted to the rated air pressure or within the rated air-pressure range.
- Check for misalignment or binding of moving parts, breakage of parts, and any other condition that affects the spray gun's operation. If damaged, have the spray gun serviced before using. Many accidents are caused by poorly maintained spray guns. There is a risk of bursting if the spray gun is damaged.



⚠ CAUTION

- Avoid unintentional starting. Be sure the trigger is off before connecting to the air supply. Do not carry the spray gun with your finger on the trigger or connect the spray gun to the air supply with the trigger on.
- Disconnect the spray gun from the air source before, changing accessories, cleaning, servicing or storing the spray gun. Such preventive safety measures reduce the risk of starting the spray gun unintentionally.

NOTICE

- Failure to install appropriate water/oil removal equipment may result in damage to machinery or workpiece.
- Always use a pressure regulator on the air supply to the spray gun.

Introduction

The spray gun is a vital link in any finishing application. In addition to operating the spray gun properly, techniques of surface preparation and paint preparation must be understood. These instructions will explain the differences among various spray technologies and serve as a guide in the proper operation and techniques of spray painting. Refer to the Replacement Parts Manual for model specific information.

Spray Gun Terms

FEED - Method used to bring material into the gun for spraying.

PRESSURE FEED - Method of material feed where a canister or paint tank is pressurized to force material to the gun. Either internal or external mix air caps are used with this method. Pressure feed is generally used for spraying heavy bodied materials or for large size projects.

SIPHON FEED - Method of material feed where atmospheric pressure creates a partial vacuum to siphon material to the gun. Only external mix air caps are used with this method. Siphon feed is used with light bodied materials.

GRAVITY FEED - Method of material feed similar to the siphon feed method. However, the cup is inverted to create a positive fluid pressure at the nozzle.

MIX - The mixing of material and air when spraying.

Models 2Z363F and 2Z364G

ENGLISH

Spray Gun Terms (Continued)

INTERNAL MIX - Process where the air and material are mixed inside the air cap just before being sprayed. This method is best for heavy bodied, slow drying materials and can only be used with the pressure feed method. Do not use fast drying materials with internal mix. The material will dry inside and quickly clog the air cap.

EXTERNAL MIX - Process where the air and material are mixed just after leaving the nozzle. This type of mix should be used for fast drying materials and when a high quality finish is needed.

BLEEDER / NON-BLEEDER - Indicates whether air flows through the gun continuously or as the trigger is pulled.

BLEEDER - In this mode, air passes continuously through the gun whether spraying or not. This mode is generally used when the air is supplied by a continuously running compressor that does not have a tank.

NON-BLEEDER - In this mode, air flows only when the trigger is pulled. This type of operation is used with a compressor equipped with a tank or with a large factory air system. Do not use with a continuous run compressor that does not have a tank.

VISCOSITY - A measurement of the resistance of the flow of a liquid.

ATOMIZATION - Conversion of liquid to spray droplets (mist).

PATTERN CONTROL KNOB - Used to form the proper pattern (size and shape) of material as it is sprayed from the gun to the work piece.

FLUID CONTROL KNOB - Used to control the amount of material being mixed with air.

PAINT TANK - An auxiliary pressurized paint reservoir that allows continuous spraying of large amounts of paint without stopping for refills as with a canister. It also allows using the spray gun at any angle or orientation.

Model Descriptions

MODEL 2Z363F

- Comes from the factory as a pressure feed, non-bleeder type; convertible to siphon feed, bleeder type or any combination of these types.
- Uses internal or external mix air caps.
- Has fluid control knob.
- Adjusts for vertical or horizontal patterns.
- May be used with a paint tank.

MODEL 2Z364G

- Comes from the factory as a non-bleeder, siphon feed, external mix gun. Can be converted to bleeder, pressure feed, internal mix type.
- Switches easily from siphon to pressure feed with the twist of a knob.
- Uses internal or external mix air caps.
- Has fluid control knob.
- Has pattern control knob.
- Adjusts for vertical or horizontal patterns.
- May be used with a paint tank.

Set-Up

USE OF AIR CAPS

Internal Mix - Generally used with slow drying, heavy bodied materials and for faster material application. NOT to be used with fast drying paints and lacquers which will clog the opening in the air cap. **INTERNAL MIX CAPS MUST BE USED WITH PRESSURE FEED** operation.



External Mix - Used for quick drying, light bodied materials such as lacquers and synthetic enamels. Better for finer finish work. THESE CAPS CAN BE USED WITH EITHER SIPHON OR PRESSURE FEED.



FAN DIRECTION

The direction of the fan (horizontal or vertical) can be changed by loosening the lock ring and turning the air cap 90 degrees (See Figure 1). Hand tighten lock ring after adjustment.

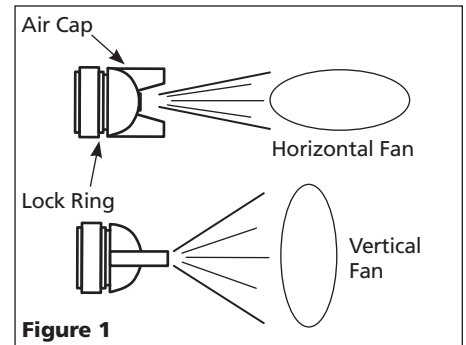

Figure 1

FLUID FEED

Model 2Z363F

This model is capable of pressure or siphon feed. Standard set-up is pressure feed mode; change to siphon mode for a finer finish using light materials. To change modes, remove setscrew from the canister top and place in the lower part of the gun head (See Figure 2).

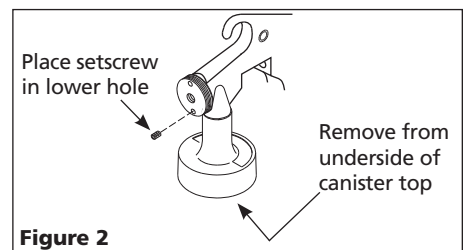

Figure 2

Speedaire® Spray Guns

ENGLISH

Set-Up (Continued)

Model 2Z364G

This model is capable of pressure or siphon feed. The gun is shipped in siphon feed mode but should be checked before use to ensure the desired feed method is selected. The feed method is easily changed by fully turning the side knob (See Figure 3).

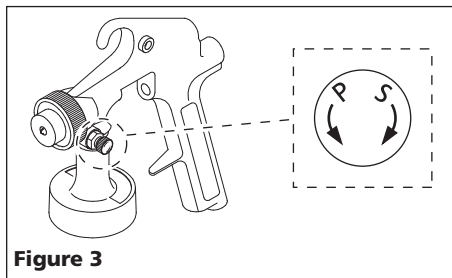

Figure 3

USING A PRESSURIZED PAINT TANK

All of the spray guns in this manual are readily adaptable for use with a pressurized paint tank. This allows continuous spraying of large quantities of paint without stopping. It also allows the gun to be used while being held in ANY position without spilling paint.

The proper connections to make when using a pressurized paint tank are as illustrated in Figure 4. Refer to the instructions supplied with the paint tank for connections and usage. **DO NOT USE A PAINT TANK WITHOUT READING THOSE INSTRUCTIONS.**

Prepare the spray guns for use with the paint tank as follows:

Model 2Z363F

1. Remove canister.
2. Unscrew the material tube.
3. Unscrew canister top and o-ring.
4. Remove setscrew from hole in canister cover.
5. Remove air cap to expose the fluid tip.
6. Locate the small tapped hole below the fluid tip and assemble the setscrew into this hole.
7. Fasten the material hose from the paint tank to the gun body in place of the canister.

NOTE: Be sure to use the adapter (Ref. No. 26) pictured on the exploded view of the replacement parts list when attaching the material hose.

Model 2Z364G

1. Remove the canister.
2. Unscrew the material tube.
3. After the tube is removed, locate the brass locknut and remove the nut using a 14 mm hex socket.
4. Remove the canister top and gasket.
5. Attach the material hose from the paint tank to the spray gun.
6. Pressure/siphon valve knob must be tightened clockwise (S direction) when using a pressurized paint tank connected as shown in Figure 4. This will prevent pressurized air from escaping out of the canister pressure valve port when the canister is not used.

NON-BLEEDER TO BLEEDER CONVERSION

IMPORTANT: General purpose spray guns are shipped for non-bleeder operation. They are easily converted to the bleeder mode.

Model 2Z363F (See Figure 5)

1. Remove fluid control knob, large spring and fluid needle.
2. Remove and retain small spring or place inside large spring to store.
3. Reassemble unit by reversing step 1.

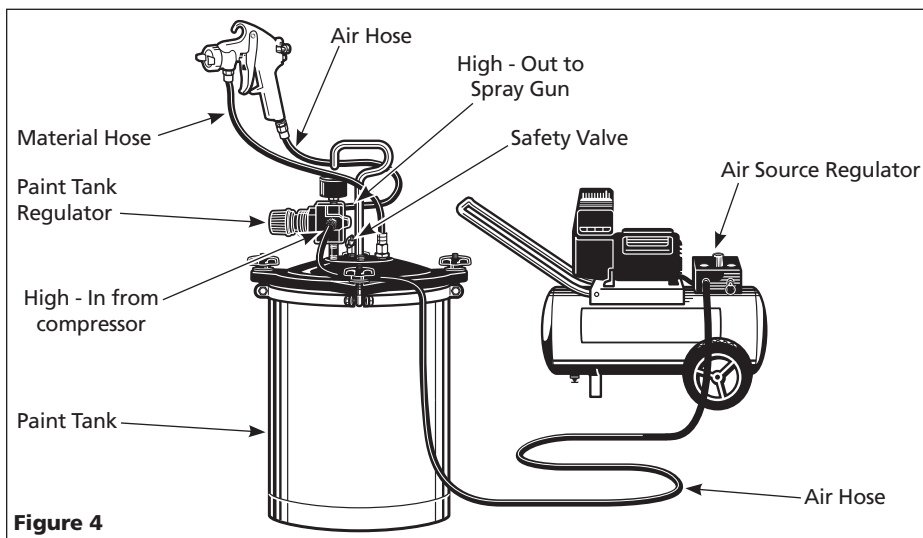

Figure 4

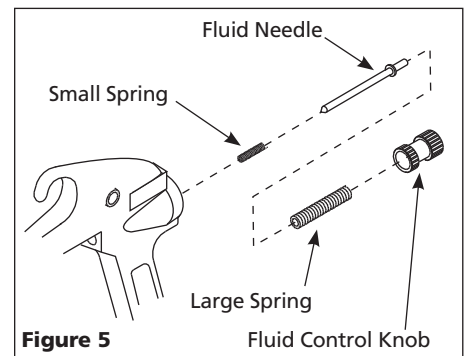

Figure 5

Models 2Z363F and 2Z364G

Set-Up (Continued)

Model 2Z364G
(See Figure 6)

1. Remove spray gun from air supply.
2. Remove fluid control knob and the fluid needle spring.
3. Remove air valve spring and store the spring in a safe place so it can be replaced if necessary to convert back to a non-bleeder type arrangement.
4. Insert fluid needle spring and replace fluid control knob.

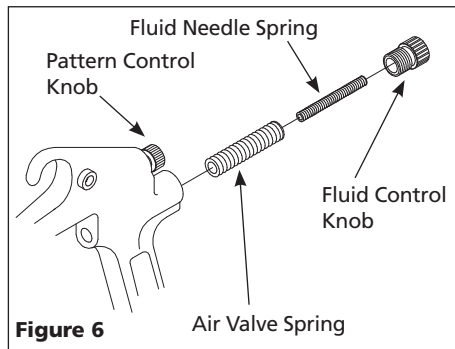

Preparation

MATERIAL PREPARATION

1. Before using desired material in the spray gun, spray a compatible thinner or solvent through the gun to remove any contaminants and residue.
2. Thoroughly mix the material in accordance with the manufacturer's instructions. If necessary, thin per paint manufacturer's instructions. Strain material through a paint strainer. Test the consistency of the material by making a few strokes on a cardboard target. Be sure the spray material is clean and free from lumps.
3. Fill the canister about 3/4 full with material and start the air compressor. Be sure the hose(s)

is long enough to allow a full movement of the gun across the surface to be painted.

4. Be sure that the air pressure regulator is set for the proper operation of the gun. Refer to the specifications section. Air pressure should be checked at the spray gun inlet with the trigger pulled.
5. Set up a piece of cardboard or other scrap material to use as a target and adjust for best spray pattern.

MATERIAL & PATTERN ADJUSTMENTS

NOTICE Always test spray gun on scrap material to avoid damage to workpiece.

Model 2Z363F

The fluid control knob will control trigger travel and the amount of material flowing through the gun. (Turn the knob clockwise to reduce flow, counterclockwise to increase the flow.) This adjustment depends, in part, on the amount of air flowing through the gun. Air flow can be adjusted only at the compressor's pressure regulator. Spray test patterns on scrap cardboard with gun 8 inches away from surface. Trigger short, one second bursts and make adjustments with this knob until the pattern is the desired oval shape and the material is evenly distributed on the surface with no heavy or thin spots. The pattern should feather out at the edges (See Figure 8).

NOTE: If there is sagging, too much material is being applied. If there is an "orange peel" effect, the material is too thick.

Model 2Z364G

1. Adjust air pressure to the spray gun according to the recommendations supplied with the spray material. This air pressure usually falls between 30 psi - 50 psi.
2. Set pattern size to desired shape. For full pattern, open pattern control knob by turning counterclockwise. For a round pattern, turn pattern control knob clockwise (See Figure 7).

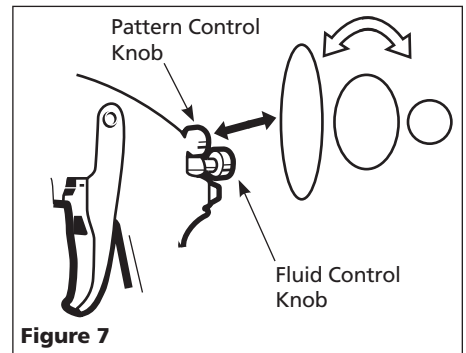

3. Turn fluid control knob fully clockwise until closed.
4. With gun 8 inches away from surface, trigger a short, one second burst while turning fluid control knob counterclockwise. Observe the spray pattern on the target and adjust the fluid control knob until the desired pattern (atomization) is obtained (See Figure 8).

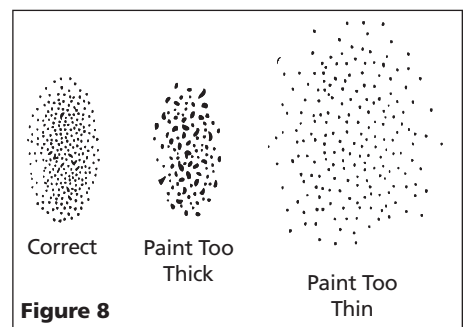

ENGLISH

Speedaire® Spray Guns

ENGLISH

Preparation (Continued)

If the spray is too fine (excessive overspray), caused by too much air for the amount of paint being sprayed, reduce the air pressure or open the fluid control to spray more material.

If the spray is too coarse (spitting globs), reduce the amount of material with the fluid control knob or thin the material.

NOTE: If there is sagging, too much material is being applied. If there is an "orange peel" effect, the material is too thick.

Before spraying the workpiece, practice a few minutes on a cardboard target to ensure the pattern consistency and size are set correctly.

DISTANCE ADJUSTMENTS

Start 6 inches away from work surface. If pattern begins to run, move back an inch and try again. The pattern will be dry and thin and may feel rough if sprayed from too far away.

SPEED OF STROKE ADJUSTMENTS

If speed of stroke is too slow, paint will be wet on work surface and may run. If speed of stroke is too fast, paint will be dry and uneven on work surface.

WATER/OIL IN COMPRESSED AIR

All compressor pumps discharge some condensed water, oil or contaminants with the compressed air.

IMPORTANT: This condensation will cause "fish eyes" to appear in the paint job. Install appropriate water/oil removal equipment (such as filters and dryers) and controls as necessary for the intended application.

NOTICE *Failure to install appropriate water/oil removal equipment may result in damage to machinery or workpiece.*

Operation

1. Begin spraying. Always keep the gun at right angles to the work by flexing your wrist while making the paint stroke (See Figure 9).

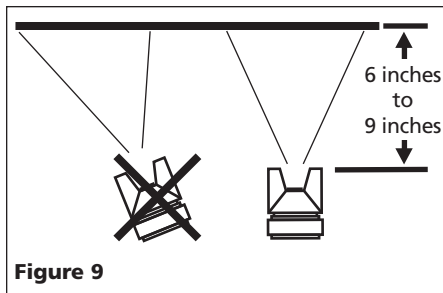

Figure 9

NOTE: Do not keep the wrist stiff during the stroke and do not "fan" the gun from side to side in an arc while spraying. This type of motion brings the gun close to the surface and deposits a heavy concentration of material in the center of each stroke and applies an insufficient concentration of material at the end of the stroke. This will make a very poor, irregular paint job (See Figure 10).

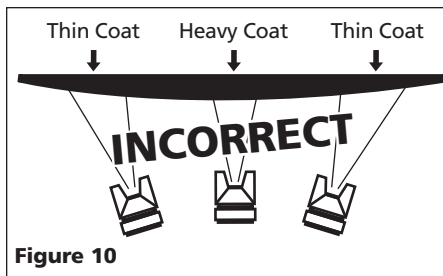

Figure 10

Keep the nozzle about 6 to 9 inches from the work surface throughout the stroke and always keep the gun in motion while spraying. Stopping gun movement in mid-stroke will cause a build up of material and result in "runs."

2. "Trigger" the gun properly. Start the gun moving at the beginning of the stroke BEFORE SQUEEZING

THE TRIGGER and release the trigger BEFORE STOPPING GUN MOVEMENT at the end of the stroke. This procedure will "feather" (blend) each stroke with the next without showing overlap or unevenness (See Figure 11).

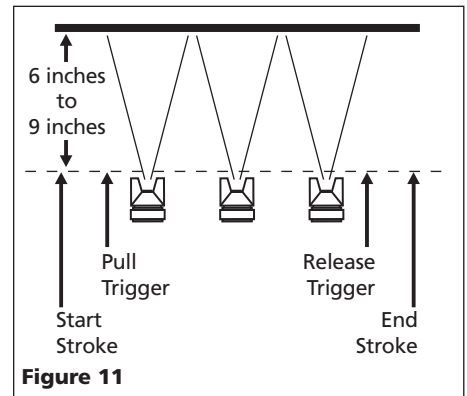

Figure 11

3. The amount of material being applied can be varied by the speed of the stroke, distance from the surface and adjustment of the fluid control knob.
4. Overlap strokes just enough to obtain an even coat (See Figure 12).

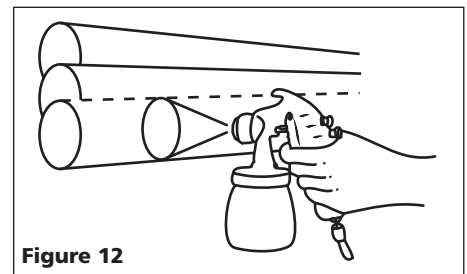

Figure 12

5. Use a piece of cardboard as a shield to catch overspray at the edges of the work to protect other surfaces. Use masking tape to cover other areas if needed.

NOTE: Two thin coats of material will yield better results and have less chance of runs than one heavy layer.

Models 2Z363F and 2Z364G

Maintenance

DAILY CLEAN-UP

Local codes may require specific cleaning methods and equipment. Follow local codes and manufacturer's recommendations for the use and disposal of spray materials and solvent.

NOTICE

Clean spray gun immediately after use. Paint and other materials dry quickly in the small passages rendering gun useless due to the difficulty of removing hardened materials from the passages inside the gun.

NOTE: In the instructions below, "solvent" refers to the specific solvent for the material used (eg: lacquer thinner for lacquer, etc).

1. Spray guns with canister—Remove and empty the canister; then rinse with a solvent recommended for the paint or other material used.
2. Refill canister with clean solvent and attach to the gun. Spray solvent through the gun while shaking the gun vigorously. Wipe the gun exterior with a solvent soaked rag. Repeat until the gun is clean.
3. Remove the air cap and soak in solvent until clean. Use a small brush for stubborn stains if necessary. Toothpicks or small brushes may be used to clean air passages; however, **NEVER USE METAL OBJECTS TO CLEAN PRECISELY DRILLED PASSAGES. DAMAGED PASSAGES WILL CAUSE IMPROPER SPRAYING.**
4. Clean gaskets with a solvent soaked rag. To prevent equipment damage, **do not immerse gaskets or spray gun body in solvents.**
5. After using water to clean out water based paints or materials, spray mineral spirits through the gun to prevent corrosion.

6. Use a non-silicone oil on all moving parts when reassembling. Use Vaseline® or light grease on all threaded connections prior to storage.
7. Clean and flush gun thoroughly to neutralize any contaminants corrosive to the spray gun.

CLEANING A GUN USED WITH A PAINT TANK

⚠ WARNING Shut off the air

supply to the tank and release the pressure in the tank.



1. Open the vent on the paint tank. If using an external mix air cap, loosen the cap slightly.
2. Reduce air pressure to 10-20 psi. Hold a piece of wadded cloth tightly around the air cap opening(s) and pull the trigger. The air will back up through the fluid tip and force the paint out of the hose and back into the tank.
3. Pour the paint from tank and use solvent and rags to clean.
4. Put enough solvent into the tank to wash the hose and gun thoroughly. Close the tank and spray from the gun until the solvent comes out clean.
5. Remove and blow out the material hose with compressed air to get rid of any trace of solvent in the hose.

⚠ WARNING *When blowing out the hose, the open end should be aimed away from any person to avoid blowing solvent into the eyes or on the skin causing possible injury.*

PERIODIC CLEAN-UP

Due to dirty, lumpy paint etc., it may be necessary to inspect and clean the internal parts and the gun body.

1. Examine openings in air cap and fluid tip. If clogged, remove any o-rings and soak the air cap or fluid tip in solvent.
2. A brush or toothpick or something similar may be used to dislodge the dried paint from holes and passages. **NEVER USE METAL OBJECTS TO CLEAN PRECISELY DRILLED PASSAGES. DAMAGED PASSAGES WILL CAUSE IMPROPER SPRAYING.**
3. Remove and check the adjusting needle for excessive wear at the tip and straightness.

IMPORTANT: If the needle tip is worn more on one side than the other, either the needle is bent or the gun body has been dropped or knocked out-of-line. There are no adjustments that can be made to a bent gun body. Test the needle by rolling on a flat surface. Replace if necessary.

4. Check and replace any damaged o-rings and seals. o-rings and seals can be wiped clean but not soaked in solvent.
5. Unscrew packing nuts and replace the packing **ONLY** if a leak will not stop when the nut is tightened. Do not over-tighten a packing nut because this will restrict movement of the needle.
6. Reassemble in reverse order of these steps and use a non-silicone oil on moving parts. Apply Vaseline® or light grease on threaded joints and hose connections.

Speedaire® Spray Guns

Maintenance (Continued)

STORING

1. When not using spray gun, turn the fluid control knob counterclockwise to open reducing spring tension on needle fluid tip.
2. Spray gun **MUST BE** well cleaned and lightly lubricated.

Troubleshooting Chart

Symptom	Possible Cause(s)	Corrective Action
Spray pattern too small	<ol style="list-style-type: none"> 1. Dried material lodged in openings of air cap 2. Lumpy material 3. Not enough material 4. Insufficient fluid pressure 	<ol style="list-style-type: none"> 1. Clean air cap 2. Thin and strain material 3. Open fluid control knob further 4. Increase air pressure. Do not exceed 50 psi
Unsatisfactory spray pattern	<ol style="list-style-type: none"> 1. Material too heavy 2. Dirty air cap 3. Too much material being applied 4. Spray pattern too wide 	<ol style="list-style-type: none"> 1. Thin material 2. Clean 3. Close fluid control knob to reduce material flow 4. Close fluid control knob further or move closer to the work
Too much spray mist	<ol style="list-style-type: none"> 1. Too much air pressure for material being sprayed 2. Material too thin 	<ol style="list-style-type: none"> 1. Reduce air pressure 2. Mix with thicker material. Reduce air pressure. Open fluid control knob gradually
Leakage around fluid packing nut	<ol style="list-style-type: none"> 1. Packing too loose 2. Worn or dry packing 	<ol style="list-style-type: none"> 1. Tighten packing nut. Replace packing if tightening does not stop leakage 2. Replace or lubricate with non-silicone oil
Leakage around canister and canister cover	<ol style="list-style-type: none"> 1. Canister gasket not seating properly 2. Canister not tightened securely 	<ol style="list-style-type: none"> 1. Clean gasket. Replace if necessary 2. Tighten securely. Apply a small amount of Vaseline® or mineral type grease on the threads when assembling the canister to the canister cover
Orange Peel (Rough rolling appearance similar to an actual orange peeling)	<ol style="list-style-type: none"> 1. Material drying too fast 2. Gun too far from surface 3. Material too thick 	<ol style="list-style-type: none"> 1. Use a slower solvent or add a retarding agent 2. Move gun closer to surface 3. Thin material per thinning instructions
Runs and sags	<ol style="list-style-type: none"> 1. Material too thin 2. Moving gun too slow 3. Excessive material flow 4. Gun too close to surface 	<ol style="list-style-type: none"> 1. Add material to increase thickness 2. Move gun more quickly 3. Turn material control knob clockwise to reduce flow 4. Move gun further from surface
Mottled, rough surface finish	<ol style="list-style-type: none"> 1. Too much thinner 2. Poor spray technique 	<ol style="list-style-type: none"> 1. Reduce thinner 2. Refer to "Operation" for spraying instructions

Por favor lea y guarde estas instrucciones. Léalas cuidadosamente antes de tratar de montar, instalar, operar o dar mantenimiento al producto aquí descrito. Protéjase usted mismo y a los demás observando toda la información de seguridad. ¡El no cumplir con las instrucciones puede ocasionar daños, tanto personales como a la propiedad! Guarde estas instrucciones para referencia en el futuro.

Pistolas Pulverizadoras Speedaire®

Por garantía y servicio 1-888-606-5587
No devolver a la sucursal

Descripción

Las pistolas pulverizadoras Speedaire para todo tipo de usos están diseñadas para rociar la mayoría de pin-turas y materiales. Son ideales para uso doméstico, en fincas o para uso comercial.

Medidas de seguridad

Este manual contiene información que es muy importante que sepa y comprenda. Esta información se la suministramos como medida de SEGURIDAD y para EVITAR PROBLEMAS CON EL EQUIPO. Debe reconocer los siguientes símbolos.

▲ PELIGRO Esto le indica que hay una situación inmediata que LE OCASIONARIA la muerte o heridas de gravedad.

▲ ADVERTENCIA Esto le indica que hay una situación que PODRIA ocasionarle la muerte o heridas de gravedad.

▲ PRECAUCION Esto le indica que hay una situación que PODRIA ocasionarle heridas no muy graves.

AVISO Esto le indica una información importante, que de no seguirla, le podría ocasionar daños al equipo.

NOTA: Información que requiere atención especial.

Para desempacar

Al desempacar este producto, revíselo con cuidado para cerciorarse de que esté en perfecto estado. Igualmente, cerciórese de apretar todos los pernos, tuercas y conexiones, antes de usarlo.

▲ ADVERTENCIA Esto le indica No debe utilizar la unidad si se ha dañado durante el envío, manejo o uso. Los daños podrían ocasionar una explosión y ocasionarle heridas o daños a su propiedad.

Informaciones Generales de Seguridad

PROPOSICIÓN DE CALIFORNIA 65

▲ ADVERTENCIA Este producto contiene químicos, incluido plomo, que el Estado de California reconoce como causantes de defectos de nacimiento y otros daños reproductivos. Lávese las manos después de manipularlo.

▲ ADVERTENCIA Cuando corta lija, taladra o pule materiales como por ejemplo madera, pintura, metal, hormigón, cemento, u otro tipo de mampostería se puede producir polvo. Con frecuencia este polvo contiene productos químicos que se conocen como causantes de cáncer, defectos congénitos u otros daños reproductivos. Use equipo de protección.



GENERALES DE SEGURIDAD

Como el compresor de aire y otros componentes usados (cabezales, pistolas pulverizadoras, filtros, lubricadores, mangueras, etc.), forman parte de un sistema de bombeo de alta presión, deberá seguir las siguientes medidas de seguridad todo el tiempo:

1. Lea con cuidado todos los manuales incluidos con este producto. Familiarícese con los controles y el uso adecuado del equipo.



2. Siga todos los códigos de seguridad laboral y electricidad establecidos en su país, por ejemplo, los de la NEC y OSHA en EUA.

ÁREA DE TRABAJO

▲ PELIGRO

- Nunca rocíe a menos de 7,62 metros del compresor. Si es posible, ubique el compresor en otro cuarto. Nunca rocíe directamente hacia el compresor, sus controles o motor.
- Nunca rocíe mate riales inflamables cerca de llamas al descubierto o fuentes de ignición. Los motores, equipos eléctricos y controles podrían ocasionar arcos eléctricos que provocarían la explosión de gases o vapores inflamables. Nunca almacene líquidos o gases inflamables cerca del compresor.
- No fume ni coma mientras esté rociando pintura, insecticidas u otras sustancias inflamables.



▲ PRECAUCION

- Mantenga las mangueras alejadas de objetos afilados. Si éstas explotan le podrían ocasionar heridas. Revise las mangueras con regularidad y reemplácelas si están dañadas.

Pistolas Pulverizadoras Speedaire®

Informaciones Generales de Seguridad (Continuación)

AVISO

- Siempre trabaje en un área limpia. Para evitar heridas o daños en la pieza de trabajo, nunca apunte la pistola pulverizadora hacia áreas polvorientas o basuras.
- Mantenga a los visitantes alejados del área de trabajo y NUNCA permita la presencia de niños o animales domésticos.

SEGURIDAD PERSONAL

⚠ ADVERTENCIA

- Use una máscara/ respirador, calzado antideslizante y ropa protectora para rociar. Siempre rocíe en un área bien ventilada para evitar peligros de salud y de incendios. Vea las medidas de seguridad para rociar materiales donde se le ofrecen más detalles al respecto.



- Siempre use protección para los ojos.



- Nunca use oxígeno, dióxido de carbono, gases combustibles u otro gas envasado como fuente de aire para la pistola pulverizadora. Dichos gases pueden explotar y causar lesiones graves a las personas.
- No haga mal uso de este producto. La exposición a vibraciones excesivas, el trabajar en posiciones anormales y los movimientos repetitivos del trabajo pueden causar daños a las manos y los brazos. Si siente incomodidad, pérdida de sensación, hormigueo o dolor, suspenda el uso de cualquier herramienta y consulte a un médico.
- Nunca apunte la pistola ni rocíe hacia Ud. u otras personas ya que podría ocasionarle heridas de gravedad.
- Nunca rocíe ácidos, materiales corrosivos, químicos tóxicos, fertilizantes o pesticidas. Si usa estos materiales podrían ocasionarle la muerte o heridas de gravedad.

⚠ PRECAUCION

- Siempre que vaya a rociar o limpiar el equipo siga las instrucciones y medidas de seguridad suministradas por el fabricante del material utilizado.
- No intente alcanzar lugares alejados. Mantenga un buen soporte y equilibrio en todo momento. Un soporte y equilibrio adecuados permiten un mejor control de la pistola pulverizadora en situaciones inesperadas.
- Manténgase alerta. Mire lo que está haciendo y use el sentido común cuando haga funcionar la pistola pulverizadora. No use la pistola pulverizadora si está cansado o bajo la influencia de drogas, alcohol o medicamentos. Un momento de desatención mientras hace funcionar la pistola pulverizadora aumenta el riesgo de lesiones a personas.



CUIDADO Y USO DE LA HERRAMIENTA

⚠ ADVERTENCIA

- Nunca exceda la presión de trabajo de la pistola pulverizadora o de ninguna de las partes (mangueras, conexiones, etc.) del sistema de pintura.
- Un exceso de presión de aire sobre la pistola pulverizadora puede hacer que la pistola pulverizadora estalle, funcione anormalmente, se dañe o cause lesiones a personas.
- Verifique siempre antes de usar la pistola pulverizadora que la fuente de aire haya sido ajustada a la presión de aire nominal o dentro de los niveles de presión nominal.
- Verifique que las piezas móviles no estén desalineadas ni adheridas, que no haya piezas rotas y que no exista ningún otro problema que afecte el funcionamiento de la pistola pulverizadora. Si está dañada, haga que realicen un servicio a la pistola pulverizadora antes de usarla. Muchos accidentes son causados por pistolas pulverizadoras que no tienen un mantenimiento adecuado. Hay riesgo de que la pistola pulverizadora estalle si está dañada.



⚠ PRECAUCION

- Evite que se encienda accidentalmente. Asegúrese de que el gatillo esté en la posición de apagado antes de conectar el suministro de aire. No lleve la pistola con su dedo sobre el gatillo ni conecte la pistola al suministro de aire con el gatillo en la posición de encendido.
- Desconecte la pistola pulverizadora del suministro de aire antes de cambiar accesorios, de la limpieza, mantenimiento o almacenamiento de la pistola. Dichas medidas de seguridad preventivas reducen el riesgo de que la pistola se active por accidente.

AVISO

- Si no le instala el equipo adecuado para remover aguaceite podría ocasionarle daños al equipo o la superficie que esté pintando.
- Siempre use un regulador de presión en la fuente de suministro de aire para la pistola pulverizadora.

Introducción

La pistola pulverizadora es una parte esencial en la aplicación de pintura. Además de operar la pistola pulverizadora adecuadamente, el usuario debe familiarizarse con las técnicas de preparación de la superficie y la pintura. Las siguientes instrucciones le explicarán las diferencias entre los diferentes métodos utilizados para rociar y le servirán de guía para la operación del equipo y los métodos para pintar con pistolas pulverizadoras. Vea la información específica sobre cada modelo en la lista de repuestos.

Terminología de las Pistola Pulverizadoras

SISTEMA DE ALIMENTACION - Es el método usado para suministrarle a la pistola la pintura que se va a rociar.

SISTEMA A PRESION - Es un método por el cual se le aplica presión al envase o tanque de pintura para suministrarle pintura a la pistola. Este método puede utilizar tapas de aire de mezcla interna o externa. Este método generalmente se usa para rociar pinturas espesas o para pintar superficies grandes.

Modelos 2Z363F y 2Z364G

Terminología de las Pistola Pulverizadoras (Continuación)

SISTEMA DE SIFON - En este método se utiliza la presión atmosférica para crear un vacío parcial para suministrarle la pintura a la pistola. Con este método sólo se pueden utilizar tapas de aire de mezcla externa. El sistema de sifón se usa para rociar pinturas que no sean muy espesas.

SISTEMA DE GRAVEDAD - Este método es similar al de sifón. Sin embargo, el envase está invertido para crear una presión positiva del fluido en la boquilla.

MEZCLA - Es la mezcla de pintura y aire para rociar.

MEZCLA INTERNA - Es el proceso de mezclar la pintura con aire dentro de la tapa de aire, antes de rociarla. Este método es mejor para pinturas espesas, pinturas que tardan en secarse, y sólo se puede usar con el sistema a presión. Nunca use el método de mezcla interna cuando vaya a rociar pinturas que se secan rápidamente. De hacerlo, la pintura se secará dentro de la tapa y la atascará.

MEZCLA EXTERNA - Es el proceso de mezclar la pintura con aire fuera de la tapa de aire. Este método se debe usar con pinturas que se secan rápidamente y cuando necesite un acabado de buena calidad.

CON PURGADOR / SIN PURGADOR - Le indica si el flujo de aire a través de la pistola es continuo o sólo cuando se oprime el gatillo.

CON PURGADOR - En este método, el aire circula continuamente a través de la pistola aunque no esté rociando. Este método generalmente se usa cuando el aire lo suministra un compresor de aire de uso continuo sin tanque.

SIN PURGADOR - En este método, el aire circula sólo cuando se oprime el gatillo. Este método de suministro se usa con compresores de aire con tanque o con grandes sistemas de suministro de aire en una fábrica. No utilizar con un compresor de aire de uso continuo que no tenga tanque.

VISCOSIDAD - Es la medida de la resistencia al flujo de un líquido.

ATOMIZACION - Es el proceso para convertir líquidos en gotas minúsculas (rocío).

PERILLA DE CONTROL DE PATRON - Se usa para seleccionar el patrón adecuado (tamaño y forma) de la pintura rociada con la pistola cuando se quiere pintar una superficie.

PERILLA DE CONTROL DE FLUIDO - Se usa para controlar la cantidad de pintura que se mezcla con aire.

TANQUE DE PINTURA - Es un recipiente auxiliar de pintura a presión que permite el rociado continuo de grandes cantidades de pintura, sin detenerse para rellenar, como en el caso de las que tienen receptáculo. También permite usar la pistola pulverizadora en cualquier ángulo o posición.

Descripción de los Modelos

MODELO 2Z363F

- Viene de fábrica para usarla con el sistema a presión sin purgador, se puede usar con sifón, sin purgador o con cualquier combinación de estos métodos.
- Le permite usar tapas de aire de mezcla interna o externa.
- Tiene una perilla de control de fluido.
- Le permite pintar con patrones verticales u horizontales.
- Puede usarse con un tanque de pintura.

MODELO 2Z364G

- Viene de fábrica para usarla con el sistema de sifón, sin purgador y tapa de aire de mezcla externa. Igualmente, la puede usar con purgador, sistema a presión y tapa de aire de mezcla externa.
- Con sólo girar una perilla puede cambiar del sistema de sifón al de presión.
- Le permite usar tapas de aire de mezcla interna o externa.
- Tiene una perilla de control de fluido.
- Tiene una perilla de control de patrón.

- Le permite pintar con patrones verticales u horizontales.
- Puede usarse con un tanque de pintura.

Instalación

USO DE TAPAS DE AIRE

Mezcla Interna - Generalmente se usa para aplicar pinturas que se secan lentamente, materiales espesos y para aplicar materiales rápidamente. **NO SE DEBE** usar para aplicar pinturas que se sequen rápidamente ni lacas ya que éstas obstruirían el orificio de la tapa de aire. **LAS TAPAS DE AIRE DE MEZCLA INTERNA SE DEBEN USAR CON LOS SISTEMAS A PRESION.**



Mezcla Externa - Generalmente se usa para aplicar pinturas que se secan rápidamente, materiales que no sean espesos tales como lacas y esmaltes sintéticos. Este método es mejor para trabajos de acabado finos. **ESTAS TAPAS SE PUEDEN USAR CON SISTEMAS DE SIFON O PRESION.**



DIRECCION DEL MOVIMIENTO

La dirección del movimiento (horizontal o vertical) se puede cambiar con sólo aflojar el anillo de seguridad y girar la tapa de aire 90 grados (Vea la Figura 1). Apriete el anillo con la mano después de cambiar la dirección.



Figura 1

Pistolas Pulverizadoras Speedaire®

Instalación (Continuación)

ALIMENTACION DEL FLUIDO

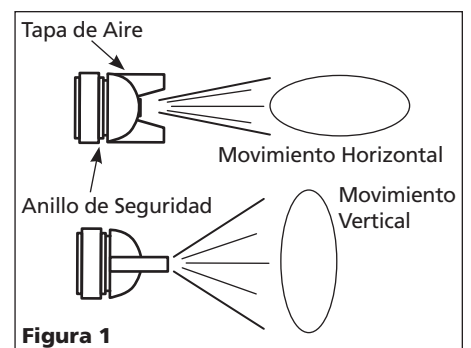
Modelo Z2363F

Este modelo se puede usar con los sistemas a presión o de sifón. Viene de fábrica lista para usarse con el sistema a presión; cámbiela al sistema de sifón para lograr un acabado más fino usando materiales que no sean espesos. Para hacer este cambio, sáque el tornillo en la parte superior del envase y conéctelo en la parte inferior de la cabeza de la pistola (Vea la Figura 2).



Figura 2

Modelo Z2364G

Este modelo se puede usar con los sistemas a presión o de sifón. Viene de fábrica lista para usarse con el sistema de sifón, pero debe chequearla antes de usarla para cerciorarse de que esté lista para funcionar con el método deseado. Para hacer el cambio de un método a otro sólo debe girar completamente la perilla lateral (Vea la Figura 3).

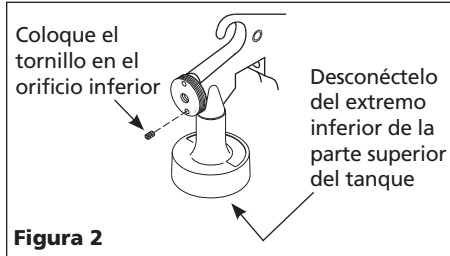

Figura 3

PARA USAR UN TANQUE DE PINTURA A PRESION

Todas las pistolas pulverizadoras incluidas en este manual pueden adaptarse fácilmente para ser usadas con un tanque de pintura presurizado. Ésto le permite aplicar grandes cantidades de pintura continuamente sin necesidad de parar. Igualmente, le permite usar la pistola en CUALQUIER posición sin que la pintura se derrame.

La Figura 4 le muestra cómo conectar la pistola cuando vaya a usar un tanque de pintura a presión. Vea las instrucciones suministradas con el tanque acerca de cómo conectarlo y usarlo. **NO USE TANQUE DE PINTURA ANTES DE LEER DICHAS INSTRUCCIONES.**

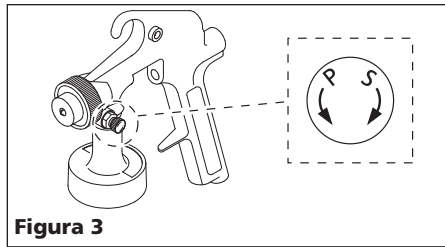
Pasos a seguir para usar las pistolas pulverizadoras con un tanque de pintura:

Modelo Z2363F

1. Desconéctele el envase.
2. Desconéctele el tubo de material.
3. Desconecte la parte superior del envase y el anillo en O.

4. Desconecte el tornillo ubicado en la tapa del envase.
5. Desconecte la tapa de aire para tener acceso a la boquilla de fluido.
6. Ubique el orificio pequeño ahusado ubicado en la parte inferior de la boquilla de fluido y conecte el tornillo allí.
7. Conecte la manguera de material del tanque de pintura a la pistola en vez de conectarla al envase.

NOTA: Asegúrese de usar el adaptador (No. de ref. 26) mostrado en la vista ampliada de la lista de repuestos, cuando conecte la manguera de material.

Modelo Z2364G

1. Desconéctele el envase.
2. Desconéctele el tubo de material.
3. Después de desconectar el tubo, busque la tuerca de bronce y sáquela con un dado hex de 14 mm.
4. Desconecte la parte superior del envase y el empaque.
5. Conecte la manguera de material del tanque de pintura a la pistola pulverizadora.
6. La perilla de la válvula de presión/sifón se debe apretar en el mismo sentido de las agujas del reloj (dirección S) cuando haga las conexiones mostradas en la Figura 4 para usar un tanque de pintura a presión. Ésto evitará la fuga de aire a través del orificio de la válvula del envase cuando no lo esté usando.



Figura 4

PRESENCIA DE AGUA / ACEITE EN EL AIRE COMPRIMIDO

Todos los cabezales expulsan cierta cantidad de agua condensada, aceite o contaminantes con el aire comprimido. **IMPORTANTE:** Esta condensación ocasiona un acabado disperejo al pintar. Le recomendamos que instale el equipo (tal como filtros y secadores) y controles necesarios para remover agua/aceite.

AVISO Si no instala el equipo adecuado para remover agua / aceite podría dañar la maquinaria o superficie que esté pintando.

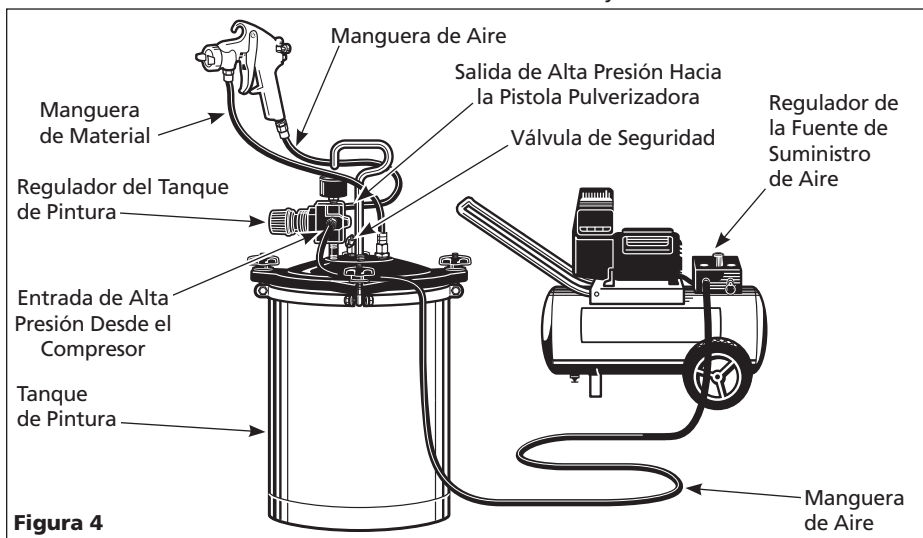
Modelos 2Z363F y 2Z364G

Instalación (Continuación)

CONVERSIÓN SIN PURGADOR A PURGADOR

IMPORTANTE: Las pistolas pulverizadoras de uso general se envían sin drenaje. Se pueden convertir fácilmente al modo con drenaje.

Modelo 2Z363F

(Vea la Figura 5)

1. Desconéctele la perilla de control de fluido, el resorte grande y la aguja de fluido.
2. Desconéctele y guarde el resorte pequeño o guárdelo dentro del resorte grande.
3. Para ensamblar la unidad, haga lo contrario a lo indicado en el paso 1.

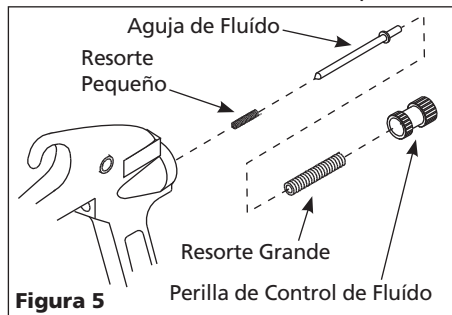

Modelo 2Z364G

(Vea la Figura 6)

1. Desconecte la pistola pulverizadora de la fuente de suministro de aire.
2. Desconéctele la perilla de control de fluido y el resorte de la aguja de fluido.
3. Sáquele el resorte de la válvula de aire y guárdelo en un sitio seguro de modo que lo pueda usar de nuevo cuando desee utilizar la pistola con el sistema sin purgador.

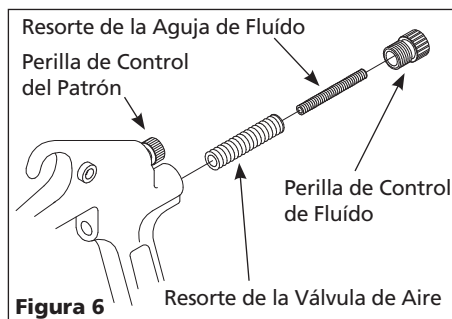

4. Colóquelo el resorte de la aguja de fluido y la perilla de control de fluido.

Preparación

PREPARACIÓN DEL MATERIAL

1. Antes de comenzar a utilizar la pistola pulverizadora deberá limpiarla con thinner o solvente adecuados para el material que va a rociar, para eliminar cualquier tipo de contaminantes o residuos.
2. Mezcle bien el material según las instrucciones del fabricante. Si fuera necesario, adelgace la pintura según las instrucciones del fabricante. Cuele el material por un colador de pintura. Pruebe la consistencia del material haciendo unos cuantos pases sobre un pedazo de cartón. Cerciórese de que el material a rociar esté limpio y libre de grumos.
3. Llene el envase hasta 3/4 de su capacidad y encienda el compresor de aire. Cerciórese de que las mangueras sean lo suficientemente largas para permitir el desplazamiento total de la pistola a lo largo de la superficie que va a pintar.
4. Cerciórese de que el regulador de la presión de aire esté fijado al nivel indicado para el funcionamiento adecuado de la pistola. Vea las indicaciones al respecto en la sección de especificaciones. Oprima el gatillo y chequee la presión de aire en la entrada de la pistola.
5. Utilice un pedazo de cartón u otro material desechable para practicar y hacer los ajustes necesarios antes de comenzar a pintar.

AJUSTE DEL MATERIAL / AJUSTE DEL PATRÓN

AVISO *Pruebe siempre la pistola pulverizadora en material de desecho para evitar daños a la pieza de trabajo.*

Modelo 2Z363F

La perilla de control de fluido controla la distancia que puede oprimir el gatillo y la cantidad de material que circula a

través de la pistola. (Gire la perilla en el mismo sentido de las agujas del reloj para reducir el flujo y en sentido contrario al de las agujas del reloj para aumentar el flujo.) Este ajuste depende, en parte, en la cantidad de aire que circula a través de la pistola. El flujo de aire sólo se puede controlar con el regulador del compresor de aire. Rocíe patrones de prueba en un pedazo de cartón con la pistola a 20,3 cm de la superficie. Oprima el gatillo para hacer rociados cortos de un segundo, y haga ajustes con esta perilla hasta que el patrón de rociado tenga la forma oval deseada y el material se distribuya uniformemente sobre la superficie, sin puntos gruesos o delgados. El patrón debe quedar rebajado en los bordes (Vea la Figura 8).

NOTA: Si el material se chorrea, está aplicando mucho material. Si el acabado luce "como cáscara de naranja", el material está muy espeso.

Modelo 2Z364G

1. Ajuste la presión de aire de la pistola pulverizadora según las recomendaciones suministradas con el material que va a rociar. Esta presión generalmente es entre 2,07 bar - 3,45 bar.
2. Seleccione la forma del patrón. Si desea cubrir una superficie amplia, gire la perilla de control en sentido contrario a las agujas del reloj. Si desea un patrón circular, gírela en el mismo sentido de las agujas del reloj (Vea la Figura 7).
3. Gire la perilla de control totalmente en el mismo sentido de las agujas del reloj, para cerrarlo.



Figura 7

Pistolas Pulverizadoras Speedaire®

Preparación (Continuación)

4. Con la pistola a 20,32 cm de la superficie, oprima el gatillo por un segundo, mientras gira la perilla de control del fluido en sentido contrario a las agujas del reloj. Observe el patrón de rociado en la superficie y ajuste la perilla de control del fluido hasta obtener el patrón deseado (atomización) (Vea la Figura 8).

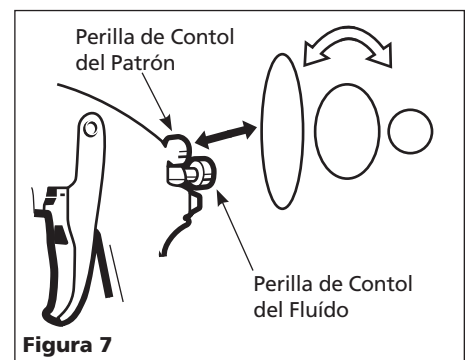
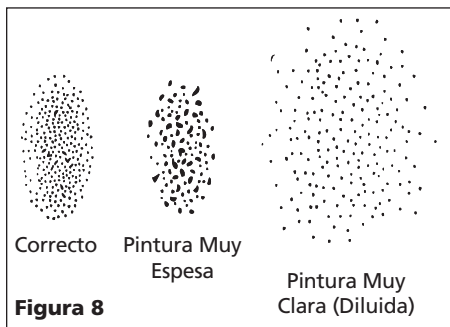

Si el rocío es demasiado fino (malgasto excesivo), debido al exceso de aire para la cantidad de pintura que se está rociando, reduzca la presión del aire o abra el control de fluido para rociar más material.

Si el rocío es muy tosco (gotas), reduzca la cantidad de material con la perilla de control de fluido o diluya la pintura.

NOTA: Si la pintura se chorrea, está aplicando demasiada pintura. Si el acabado luce como una "cáscara de naranja", la pintura está muy espesa.

Antes de comenzar a pintar, practique unos minutos pintando en un cartón para cerciorarse de que la consistencia y tamaño del patrón sean los deseados.

AJUSTES DE DISTANCIA

Comience a 15,2 cm de la superficie de trabajo. Si el patrón empieza a chorrear, retroceda una pulgada y pruebe otra vez. El patrón quedará seco y delgado y puede sentirse tosco al tacto si se rocía desde muy lejos.

AJUSTES DE LA VELOCIDAD DE APLICACIÓN

Si la velocidad de aplicación es muy lenta, la pintura quedará húmeda en la superficie de trabajo y puede chorrear. Si la velocidad de aplicación es muy rápida, la pintura se secará y no quedará pareja en la superficie de trabajo.

Funcionamiento

1. Comience a rociar. Siempre mantenga la pistola en los ángulos correctos con el movimiento de la muñeca para pintar (Vea la Figura 9).

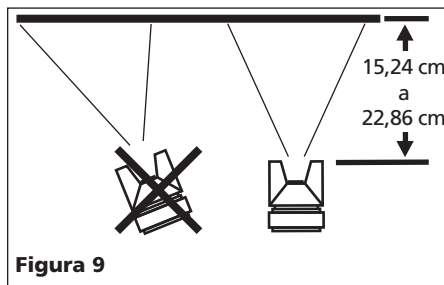

NOTA: No mantenga la muñeca fija cuando esté usando la pistola, ni pinte moviendo la pistola en arcos como un abanico. Este tipo de movimiento acerca la pistola a la superficie y crea depósitos de pintura que se concentran en el centro del área cubierta aplicando muy poca pintura en los bordes. Ésto ocasionaría un acabado irregular y de mala calidad (Vea la Figura 10).

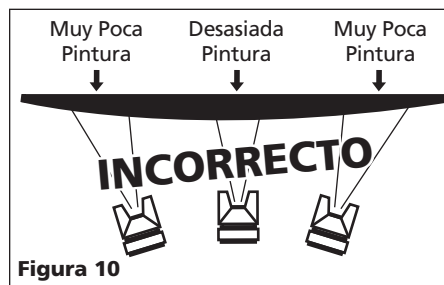

Mantenga la boquilla de 6 a 9 pulgadas (15,24 cm a 22,86 cm) de la superficie que va a pintar todo el tiempo y siempre mantenga la pistola en movimiento mientras esté rociando. Si para de moverla la pintura se acumulará y se "chorreará".

2. "Oprima el gatillo" adecuadamente. Comience a mover la pistola ANTES DE OPRIMIR EL GATILLO y deje de oprimirlo ANTES DE PARAR DE MOVERLA. Este procedimiento le permitirá que el acabado sea parejo sin dejar rastros de donde se unen las diferentes manos de pintura (Vea la Figura 11).

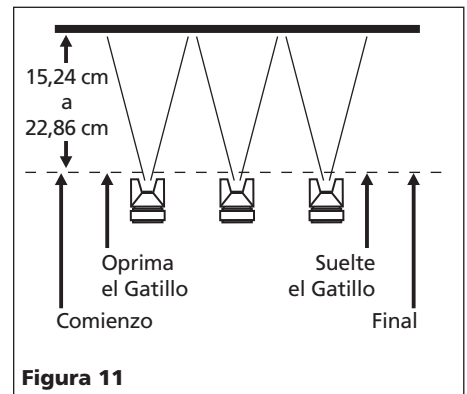

3. La cantidad de pintura aplicada puede variar según la velocidad del movimiento, la distancia entre la pistola y la superficie y los ajustes de la perilla de control de fluido.

4. Los empates entre cada mano deben ser suficientes para obtener un acabado parejo al final (Vea la Figura 12).

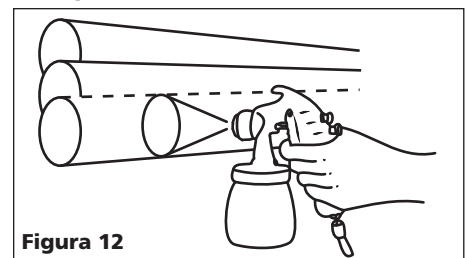

5. Use un pedazo de cartón como protección para evitar que la pintura caiga fuera del área que desea cubrir. Si es necesario, use cinta pegante (tirro) para cubrir otras áreas.

NOTA: Dos manos de pintura no muy espesas le darán mejores resultados y menos posibilidades de que la pintura se chorree que si usa una mano espesa de pintura.

Modelos 2Z363F y 2Z364G

Mantenimiento

LIMPIEZA DIARIA

Los códigos locales tal vez le exijan que utilice ciertos equipos y métodos de limpieza. Siga los códigos locales y las recomendaciones del fabricante para el uso y el desecho de materiales rociados y solventes.

AVISO

Limpie la pistola pulverizadora

inmediatamente después de terminar de usarla. La pintura y otros materiales se secan rápidamente dentro de los ductos pequeños y ésta se dañaría ya que sería muy difícil de quitarle la pintura endurecida dentro de dichos ductos.

NOTA: En las siguientes instrucciones, la palabra "solvente" se refiere al solvente adecuado para cada material que haya usado (por ejemplo: thinner para lacas, etc).

1. Las pistolas pulverizadoras con envase—Desconecte el envase y vacíelo, después enjuaguélo con un solvente recomendado para la pintura o material que haya usado.
2. Llene el envase de solvente y conéctelo a la pistola. Rocíe el solvente con la pistola y agítela con fuerza al mismo tiempo. Limpie el exterior de la pistola con un trapo empapado de solvente. Repita estos pasos hasta que la pistola esté limpia.
3. Qúitele la tapa de aire y remójela en solvente para limpiarla. Use un cepillo pequeño para quitarle las manchas difíciles de sacar. Puede usar palillos o cepillos pequeños para limpiar los ductos de aire; sin embargo, **NUNCA USE OBJETOS DE METAL PARA LIMPIAR LOS DUCTOS QUE HAN SIDO TALADRADOS CON PRECISION. SI ESTOS SE DAÑAN EL ROCIO SERA INADECUADO.**
4. Limpie los empaques con un trapo empapado en solvente. Para evitar que el equipo se dañe, no sumerja los empaques o la pistola en el solvente.

5. Después de usar agua para limpiar la pistola cuando haya usado pinturas a base de agua, rocíe aguarrás para evitar que la pistola se oxide.
6. Use aceite sin silicón para lubricar todas las piezas movibles antes de ensamblar la pistola. Use Vaselina o grasa liviana para lubricar todas las conexiones con roscas antes de almacenar la pistola.
7. Limpie bien la pistola para eliminar todos los contaminantes que podrían oxidar la pistola pulverizadora.

PARA LIMPIAR LA PISTOLA DESPUES DE USARLA CON UN TANQUE DE PINTURA

⚠ ADVERTENCIA

Cierre el suministro de aire al tanque y libere toda la presión del tanque.



1. Abra el orificio de desfogue del tanque de pintura. Si está usando una tapa de aire de mezcla externa, aflójela un poco.
2. Reduzca la presión de aire a 0,69 bar - 1,38 bar. Cúbrale los orificios a la tapa de aire con un trapo y oprima el gatillo. El aire se regresará a través de la boquilla forzando a la pintura hacia el tanque.
3. Vacíe el tanque y límpielo con un trapo empapado en solvente.
4. Vierta suficiente solvente en el tanque para limpiar a fondo la manguera y la pistola. Cierre el tanque y comience a rociar hasta que el solvente salga limpio.
5. Desconecte la manguera de material y séquela con aire comprimido para sacarle los residuos de solvente.

⚠ ADVERTENCIA

Cuando le aplique aire comprimido a la manguera, para secarla, cerciórese de mantenerla alejada de cualquier persona para evitar que le caigan residuos de solvente en los ojos y la piel ocasionándole heridas.

LIMPIEZA PERIODICA

De vez en cuando deberá inspeccionar y limpiar el interior y exterior de la pistola para quitarle los residuos de pintura y acumulaciones de polvo.

1. Examine los orificios de la tapa de aire y la boquilla. Si están obstruidos, quítele los anillos en O y sumerja la tapa de aire o la boquilla en solvente.
2. Puede utilizar un cepillo, palillo u otro objeto similar para sacar la pintura seca de los orificios o ductos. **NUNCA USE OBJETOS DE METAL PARA LIMPIAR DUCTOS TALADRADOS A PRECISION. SI ESTOS SE DAÑAN PODRIA AFECTAR EL ROCIO.**
3. Desconecte y revise la aguja de ajuste para ver si está muy desgastada o torcida.

IMPORTANTE: Si el extremo de la aguja está más desgastado en un lado, la aguja está torcida o la pistola está desalineada debido a un golpe o una caída.

Si la pistola está torcida no podrá repararla. Para probar la aguja, deslícela sobre una superficie plana. Reemplácela si es necesario.

4. Chequée y reemplace los anillos y sellos dañados. Éstos se pueden limpiar pero no los debe sumergir en solvente.
5. Sáquele las tuercas que sostienen los empaques y reemplácelos **SOLO** si no puede eliminar la fuga de material después de apretar las tuercas. No apriete demasiado estas tuercas ya que podría restringir el movimiento de la aguja.
6. Ensamble las piezas en orden contrario a lo anterior y use aceite sin silicón en las piezas movibles. Aplíquelo Vaselina o grasa liviana a las conexiones con roscas y a las de las mangueras.

Pistolas Pulverizadoras Speedaire®

Mantenimiento (Continuación)

PARA ALMACENAR

1. Cuando no vaya a usar la pistola pulverizadora, gire la perilla de control de fluido en sentido contrario
2. La pistola pulverizadora **DEBE** estar bien limpia y ligeramente lubricada.

a las agujas del reloj para reducir la tensión del resorte sobre la aguja.

Guía de diagnóstico de averías

Problema	Posible(s) Causa(s)	Acción a tomar
El patrón de rocío es muy pequeño	<ol style="list-style-type: none"> 1. Acumulación de material seco en los orificios de la tapa de aire 2. Material aglutinado 3. Insuficiente cantidad de material 4. Insuficiente presión de fluido 	<ol style="list-style-type: none"> 1. Limpie la tapa de aire 2. Diluya o cuele el material 3. Abra más la perilla de control de fluido 4. Aumente la presión de aire. No exceda 3,45 bar
El patrón de rocío es inadecuado	<ol style="list-style-type: none"> 1. El material está muy espeso 2. La tapa de aire está sucia 3. Está aplicando mucho material 4. El patrón es muy ancho 	<ol style="list-style-type: none"> 1. Diluya el material 2. Límpiela 3. Cierre la perilla de control de fluido para reducir el flujo de material 4. Cierre más la perilla de control de fluido o acerque más la pistola a la pieza de trabajo
Exceso de rocío	<ol style="list-style-type: none"> 1. Demasiada presión de aire para el tipo de material que está aplicando 2. El material está muy diluido 	<ol style="list-style-type: none"> 1. Reduzca la presión de aire 2. Mézclelo con material más espeso. Reduzca la presión de aire. Gradualmente abra la perilla de control de fluido
Fuga por la tuerca de control de fluido	<ol style="list-style-type: none"> 1. El empaque está muy flojo 2. El empaque está desgastado o reseco 	<ol style="list-style-type: none"> 1. Apriete la tuerca del empaque. Reemplace el empaque si no puede parar la fuga al apretar la tuerca 2. Reemplácela o lubríquela con aceite sinsilicón
Fuga por el envase y la tapa del envase	<ol style="list-style-type: none"> 1. El empaque del envase está mal colocado 2. El envase no está bien apretado 	<ol style="list-style-type: none"> 1. Limpie el empaque. Reemplácelo si es necesario 2. Apriételo bien. Aplique una pequeña cantidad de vaselina o grasa mineral en las roscas cuando vaya a colocarle la tapa al envase
Cáscara de naranja (apariencia de ondulación áspera semejante a una cáscara de naranja real)	<ol style="list-style-type: none"> 1. El material se está secando muy rápido 2. Pistola muy lejos de la superficie 3. Material muy espeso 	<ol style="list-style-type: none"> 1. Use un solvente más lento o añada un agente retardante 2. Acerque la pistola a la superficie 3. Diluya el material según las instrucciones de cómo hacer menos densos los materiales
Chorreos y depresiones	<ol style="list-style-type: none"> 1. Material muy diluido 2. La pistola se está moviendo muy lentamente 3. Flujo excesivo de material 4. Pistola muy cerca de la superficie 	<ol style="list-style-type: none"> 1. Añada material para aumentar el espesor 2. Mueva la pistola más rápido 3. Gire la perilla de control de material en sentido horario para reducir el flujo 4. Aleje más la pistola de la superficie
Superficie con acabado moteado y tosco	<ol style="list-style-type: none"> 1. Demasiado solvente 2. Técnica deficiente de rociado 	<ol style="list-style-type: none"> 1. Disminuya el solvente 2. Refiérase a "Operación" para las instrucciones de rociado

Veillez lire et conserver ces instructions. Lire attentivement avant de commencer à assembler, installer, faire fonctionner ou entretenir l'appareil décrit. Protégez-vous et les autres en observant toutes les informations sur la sécurité. Négliger d'appliquer ces instructions peut résulter en des blessures corporelles et/ou en des dommages matériels ! Conserver ces instructions pour références ultérieures.

Speedaire® Pistolets Vaporisateurs

**Pour garantie et service 1-888-606-5587
Ne pas retourner à la succursale**

Description

Les pistolets vaporisateurs tous usages Speedaire sont conçus pour la pulvérisation de la plupart de peintures et de matériaux. Idéal pour l'usage domestique, sur la ferme et commerciale.

Directives de Sécurité

Ce manuel contient de l'information très importante qui est fournie pour la SÉCURITÉ et pour ÉVITER LES PROBLÈMES D'ÉQUIPEMENT. Rechercher les symboles suivants pour cette information.

▲ DANGER Danger indique une situation hasardeuse imminente qui RÉSULTERA en perte de vie ou blessures graves.

▲ AVERTISSEMENT Avertissement indique une situation hasardeuse potentielle qui PEUT résulter en perte de vie ou blessures graves.

▲ ATTENTION Attention indique une situation hasardeuse potentielle qui PEUT résulter en blessures.

AVIS Avis indique de l'information importante pour éviter le dommage de l'équipement.

REMARQUE : L'information qui exige une attention spéciale.

Déballage

Lors du déballage, l'examiner soigneusement pour rechercher toute trace de dommage susceptible de s'être produit en cours de transport. Serrer tous raccords, boulons, etc., avant d'utiliser le modèle.

▲ AVERTISSEMENT Ne pas utiliser un modèle qui a été endommagé pendant le transport, la manipulation ou l'utilisation. Le dommage peut résulter en explosion et peut causer des blessures ou dégâts matériels.

Généralités sur la Sécurité

Généralités sur la Sécurité

PROPOSITION 65 CALIFORNIE

▲ AVERTISSEMENT Ce produit contient des produits chimiques, y compris du plomb, relevés par l'État de Californie comme cause d'anomalies congénitales ou d'autres problèmes reproductifs. Lavez-vous les mains après toute manipulation.

▲ AVERTISSEMENT Vous pouvez créer de la poussière en coupant, ponçant, perçant ou meulant les matériaux tels que le bois, la peinture, le métal, le béton, le ciment ou autre maçonnerie. Cette poussière contient souvent des produits chimiques reconnus pour causer le cancer, les déformations congénitales ou autres problèmes de la reproduction. Porter de l'équipement de protection.



GÉNÉRALITÉS SUR LA SÉCURITÉ

Puisque le compresseur d'air et les autres pièces détachées (pompe, pistolets, filtres, graisseurs, tuyaux, etc.) font partie d'un système de haute pression, il est nécessaire de suivre les précautions suivantes:

1. Lire attentivement tous manuels compris avec ce produit. Se familiariser avec ce produit, ses commandes et son utilisation.



2. Suivre tous les codes de sécurité et d'électricité locaux ainsi que National Electrical Codes (NEC) et Occupational Safety and Health Act (OSHA) des É.-U.

AIRE DE TRAVAIL

▲ DANGER

- Ne jamais pulvériser plus près que 7,62 mètres du compresseur! Si possible, placer le compresseur dans un endroit séparé. Ne jamais pulvériser vers le compresseur, sur les commandes ou son moteur.
- Ne pas pulvériser des matériaux inflammables près d'une flamme ou autres sources d'ignition. Les moteurs, l'équipement électrique et commandes peuvent causer des arcs électriques qui peuvent allumer un gaz ou une vapeur inflammable. Ne pas entreposer des liquides ou des gaz inflammables près du compresseur.
- Ne pas fumer ni manger pendant la pulvérisation d'insecticides, ou autres matières inflammables.



▲ ATTENTION

- Garder le tuyau à l'écart des objets pointus. L'éclatement des tuyaux peut causer des blessures graves. Inspecter les tuyaux à air régulièrement et les remplacer si endommagés.

Speedaire® Pistolets Vaporisateurs

Généralités sur la Sécurité (Suite)

AVIS

- **Toujours travailler dans un environnement propre. Ne pas diriger le pistolet vers la poussière ou le débris afin d'éviter des blessures personnelles, ainsi que le dommage à l'objet de travail.**
- **Garder les visiteurs à l'écart et NE JAMAIS permettre les enfants ni les animaux familiers dans l'endroit de travail.**

SÉCURITÉ PERSONNELLE

⚠ AVERTISSEMENT

- **Utiliser un masque respirateur, souliers antidérapants et des vêtements protecteurs pendant la pulvérisation. Toujours pulvériser dans un endroit bien ventilé afin d'éviter les hasards de santé et de feu. Se référer aux données de matériaux de pulvérisation; Material Data Sheets (MSDS) pour plus de renseignements.**



- **Toujours porter une protection pour les yeux.**



- **Ne jamais utiliser d'oxygène, de dioxyde de carbone, de gaz combustible ou tout gaz en bouteille comme source d'air de du pistolet de pulvérisation. De tels gaz peuvent exploser et provoquer de graves blessures.**
- **Ne pas abuser ce produit. L'exposition excessif à la vibration, au travail dans les positions d'accès difficile et le mouvement répétitif peuvent causer des blessures aux mains et aux bras. Arrêter d'utiliser un outil et consulter un médecin si vous avez le malaise, l'engourdissement, le picotement ou la douleur.**
- **Ne jamais diriger la pulvérisation vers soi-même ni vers une autre personne. Ceci peut causer des blessures graves.**
- **Ne pas pulvériser des acides, matériaux corrosifs, produits chimiques toxiques, les engrais ou pesticides. Ceci peut résulter en mortalité ou en blessure grave.**

⚠ ATTENTION

- **Pendant la pulvérisation et le nettoyage, suivre les instructions et les précautions de sécurité fournies par le fabricant des matériaux (Se Référer au MSDS).**
- **Ne pas trop se pencher. Garder bon pied et bon équilibre en tout temps. Ceci permet d'avoir un meilleur contrôle de du pistolet de pulvérisation dans les situations imprévues.**
- **Rester vigilant. Il faut regarder ce que vous faites et utiliser son sens commun en faisant fonctionner du pistolet de pulvérisation. Ne pas faire fonctionner du pistolet si vous êtes fatigué ou sous l'influence de drogues, d'alcool ou de médicaments. Un moment d'inattention en faisant fonctionner du pistolet augmente le risque de blessures.**



UTILISATION ET ENTRETIEN DE L'OUTIL

⚠ AVERTISSEMENT

- **Ne pas utiliser une pression qui dépasse la pression de service du pistolet de pulvérisation ou de n'importe quelle pièce (tuyau, raccords, etc.) du système de peinture.**
- **Une surpression de du pistolet de pulvérisation peut mener à un éclatement, une opération anormale, un bris de du pistolet ou de graves blessures.**
- **Toujours vérifier avant d'utiliser du pistolet de pulvérisation que la source d'air est ajustée à la pression d'air nominale ou dans la plage de pression d'air nominale.**
- **Vérifier pour tout signe de mauvais alignement ou grippage de pièces mobiles, bris de pièces et toute autre condition qui pourrait affecter le fonctionnement de du pistolet de pulvérisation. Si du pistolet est endommagé, le réparer avant de l'utiliser. De nombreux accidents sont causés par des pistolets mal entretenus. Il y a un risque d'éclatement si du pistolet est endommagé.**



⚠ ATTENTION

- **Éviter tout démarrage accidentel. S'assurer que la gâchette est en position d'arrêt (off) avant de brancher à l'alimentation d'air. Ne pas transporter du pistolet de pulvérisation avec le doigt sur la gâchette ni brancher du pistolet à l'alimentation d'air avec l'interrupteur en marche.**
- **Débrancher le pistolet de pulvérisation de la source d'air avant de changer les accessoires, de l'entretien ou de ranger le pistolet. De telles mesures de sécurité préventives réduisent le risque de démarrage accidentel de du pistolet de pulvérisation.**

AVIS

- **Manque d'installer l'équipement pour l'enlèvement d'eau/huile peut résulter en dommage au mécanisme ou à l'objet de travail.**
- **Toujours utiliser un régulateur de pression sur l'alimentation d'air au pistolet.**

Introduction

Le pistolet vaporisateur est important dans n'importe quelle application de finition. Les techniques de préparation de surface et de peinture, ainsi que les techniques d'utilisation du pistolet doivent être compris. Ces instructions expliqueront les différentes techniques de pulvérisation et serviront comme guide pour l'utilisation et techniques de pulvérisation corrects de la peinture. Se référer au Manuel de Pièces de Remplacement pour des renseignements spécifiques au modèle.

Modèles 2Z363F et 2Z364G

Terminologie du Pistolet Vaporisateur

ALIMENTATION - Méthode pour amener la peinture au pistolet pour la vaporisation.

ALIMENTATION SOUS PRESSION - Méthode d'alimentation utilisant un godet ou un réservoir à peinture pour forcer la peinture à travers le pistolet. Les capuchons d'air de mélange interne ou externe peuvent être utilisés avec cette méthode. La méthode à alimentation sous pression est généralement utilisée pour la pulvérisation de peinture épaisse ou pour des projets larges.

ALIMENTATION PAR SIPHON - Méthode d'alimentation où la pression atmosphérique crée un vide partiel pour siphonner la peinture au pistolet. Seulement les capuchons d'air à mélange externes sont utilisés avec cette méthode. La méthode d'alimentation par siphon est utilisée avec les peintures minces.

ALIMENTATION PAR GRAVITÉ - Méthode d'alimentation semblable à l'alimentation par siphon mais avec le godet inversé pour créer une pression de fluide positive à la buse.

MÉLANGE - Le mélange de peinture et de l'air lorsqu'on pulvérise.

MÉLANGE INTERNE - Méthode où l'air et le matériel sont mélangés à l'intérieur du capuchon d'air juste avant d'être pulvérisés. Cette méthode est meilleure pour la pulvérisation de la peinture épaisse à séchage lent et peut seulement être utilisée avec la méthode d'alimentation sous pression. Ne pas utiliser des peintures à séchage rapide pour un mélange interne. Le matériel séchera à l'intérieur des capuchons à air et les colmateront rapidement.

MÉLANGE EXTERNE - Procédé par lequel l'air et le matériel sont mélangés juste après la sortie de la buse. Ce mélange est pour l'utilisation avec les matériaux à séchage rapide ou pour les finis de haute qualité.

PURGEUR / NON-PURGEUR - Ceci indique si l'air passe dans le pistolet continuellement ou seulement lorsqu'on appuie sur la gâchette.

PURGEUR - Dans ce mode, l'air traverse continuellement le pistolet, que l'on pulvérise ou non. Ce mode est généralement utilisé lorsque l'air est fourni par un compresseur à fonctionnement continu sans réservoir.

NON-PURGEUR - Dans ce mode, l'air ne circule que lorsqu'on appuie sur la gâchette. Ce type de fonctionnement est utilisé avec un compresseur ayant un réservoir à air ou si l'alimentation en air de l'usine est large. N'utilisez pas avec un compresseur sans réservoir à fonctionnement continu.

VISCOSITÉ - La mesure de la résistance du débit de liquide.

VAPORISATION / PULVÉRISATION - Transformation de liquide en gouttelettes (vapeur).

BOUTON DE RÉGLAGE DE CONFIGURATION - Utilisé pour le réglage de taille et de configuration du jet de matériel pulvérisé du pistolet à l'objet de travail.

BOUTON DE RÉGLAGE DE DÉBIT - Sert à régler la proportion de matériel mélangée avec l'air.

RÉSERVOIR À PEINTURE - Un réservoir de peinture pressurisé auxiliaire qui permet la pulvérisation continue de grande quantité de peinture sans arrêt par rapport aux boîtes qui requièrent le remplissage à nouveau. Le pistolet peut être utilisé à n'importe quel angle ou orientation.

Description de Modèles

MODÈLE 2Z363F

- Livré de l'usine du type non-purgeur, à alimentation sous pression. Peut être converti au type purgeur, alimentation par siphon ou n'importe quelle combinaison de ces types.
- Fonctionne avec des capuchons d'air à mélange interne ou externe.
- A un bouton de réglage de débit.

- S'ajuste pour une configuration horizontale ou verticale.
- Peut être utilisé avec un réservoir à peinture

MODÈLE 2Z364G

- Livré de l'usine, un pistolet non-purgeur, à alimentation par siphon et à mélange externe. Peut se convertir au type purgeur, à alimentation sous pression, à mélange interne.
- Se converti facilement de l'alimentation par siphon à l'alimentation sous pression en tournant un bouton.
- Fonctionne avec des capuchons d'air à mélange interne ou externe.
- A un bouton de réglage de débit.
- A un bouton de réglage de configuration.
- S'ajuste pour une configuration horizontale ou verticale.
- Peut être utilisé avec un réservoir à peinture.

Montage

UTILISATION DE CAPUCHONS D'AIR

Mélange Interne - Utilisé généralement pour les matériaux épais, à séchage lent et pour une application plus rapide. NE PAS utiliser pour peintures à séchage rapide et les laques qui colmateront les ouvertures dans le capuchon d'air. LES CAPUCHONS D'AIR À MÉLANGE INTERNE DOIVENT ÊTRE UTILISÉS AVEC L'ALIMENTATION SOUS PRESSION.



Mélange externe - Utilisé avec les matériaux minces à séchage rapide tels que les laques, et émaux synthétiques. Un meilleur choix pour les applications de finis fins. CES CAPUCHONS PEUVENT ÊTRE UTILISÉS AVEC SOIT L'ALIMENTATION PAR SIPHON OU SOUS PRESSION.



Speedaire® Pistolets Vaporisateurs

Montage (Suite)

DIRECTION DE L'ÉVENTAIL

La direction de l'éventail (horizontal ou vertical) peut être changée en desserrant la bague de blocage et en tournant le capuchon d'air 90° (Voir Figure 1). Serrer à la main la bague de blocage suite à l'ajustement.

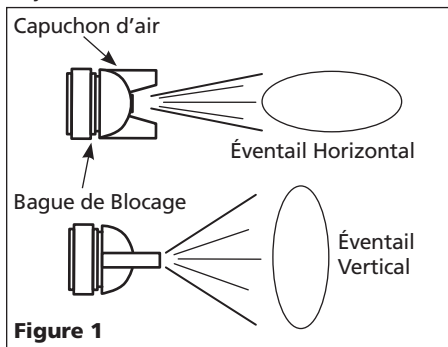

Figure 1

ALIMENTATION DE FLUIDE

Modèle 2Z363F

Ce modèle est capable d'alimentation sous pression ou par siphon. Le montage standard est l'alimentation sous pression, changer au mode siphon pour un fini délicat utilisant des matériaux minces. Pour changer de mode, enlever la vis d'arrêt du couvercle du godet et la placer dans la partie inférieure de la tête du pistolet (Voir Figure 2).

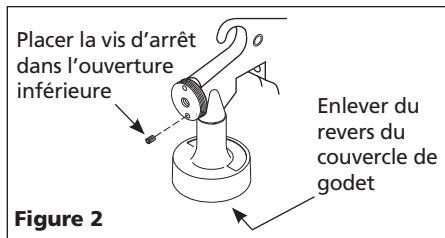

Figure 2

Modèle 2Z364G

Ce modèle est capable d'alimentation sous pression ou par siphon. Ce pistolet est livré dans le mode siphon mais devrait être vérifié avant l'utilisation pour s'assurer que la méthode d'alimentation désirée est sélectionnée. La méthode d'alimentation est facilement changée en tournant le bouton du côté complètement (Voir Figure 3).

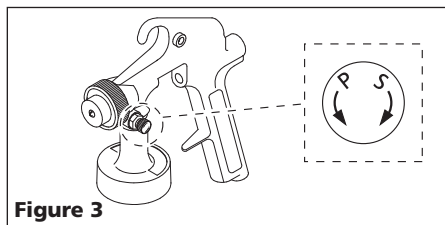

Figure 3

UTILISATION D'UN RÉSERVOIR PRESSURISÉ

Tous les pistolets de pulvérisation dans ce manuel s'adaptent facilement pour une utilisation avec un réservoir de peinture sous pression. Ceci permet la pulvérisation continue de grandes quantités de peinture sans arrêt. Ceci

permet aussi que le pistolet puisse être tenu dans n'importe quelle position pendant la pulvérisation sans renverser la peinture.

Les raccordements corrects pour l'utilisation avec un réservoir de peinture pressurisé sont illustrés dans la Figure 4. Se référer aux illustrations fournies avec le réservoir de peinture pour les raccordements et l'usage. **NE PAS UTILISER UN RÉSERVOIR POUR PEINTURE SANS LIRE CES DIRECTIVES.**

Préparer les pistolets vaporisateurs pour l'utilisation avec un réservoir à peinture comme suit:

Modèle 2Z363F

1. Enlever le godet.
2. Desserrer le tube de matériel.
3. Desserrer le couvercle du godet et le joint torique.
4. Enlever la vis d'arrêt du trou dans le couvercle du godet.
5. Enlever le capuchon d'air pour exposer l'embout d'arrivée de fluide.
6. Retrouver le petit trou sous l'embout d'arrivée de fluide et monter la vis d'arrêt dans ce trou.
7. Attacher le tuyau de matériel du réservoir à peinture au corps du pistolet à la place du godet.

REMARQUE: Utiliser l'adaptateur (N° de Réf. 26) indiqué sur l'illustration de la liste de pièces de rechange pendant le branchement du tuyau de matériel.

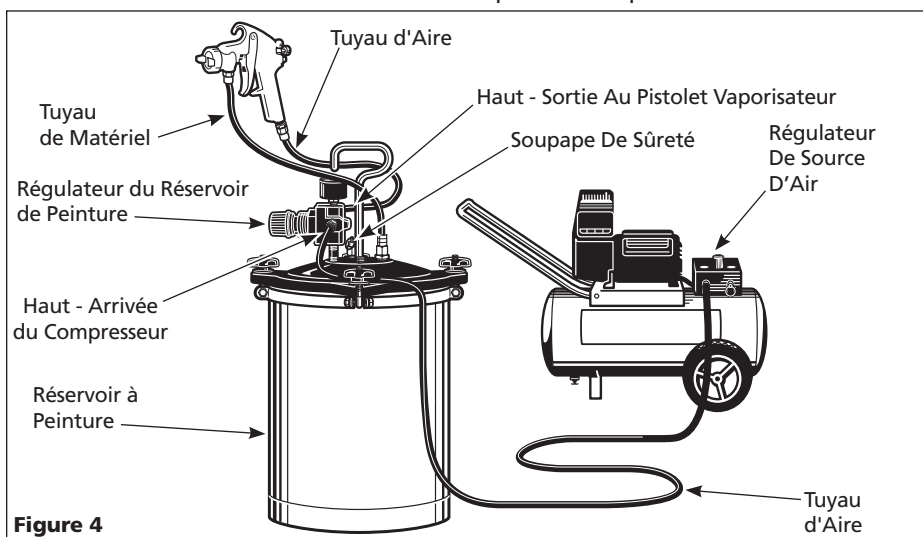

Figure 4

EAU / HUILE DANS L'AIR COMPRIMÉ

Toutes pompes pour compresseurs relâchent de l'eau condensé, huile ou contaminants avec l'air comprimé. **IMPORTANT:** Cette condensation cause des yeux de poisson "fish eyes" dans la peinture. Installer l'équipement (tels que les filtres et les sècheurs) et les contrôles nécessaires pour l'enlèvement d'eau/huile selon l'application.

AVISO *Manque d'installer l'équipement pour l'enlèvement de l'eau/huile peut causer du dommage au mécanisme ou à l'objet de travail.*

FRANÇAIS

Modèles 2Z363F et 2Z364G

Montage (Suite)

Modèle 2Z364G

1. Enlever le godet.
2. Desserrer le tube de matériel.
3. Après avoir enlevé le tuyau, retrouver le contre-écrou en laiton et enlever l'écrou en utilisant une douille hexagonale 14mm.
4. Enlever le couvercle du godet et le joint d'étanchéité.
5. Attacher le tuyau de matériel du réservoir à peinture au pistolet.
6. Le bouton de soupape pression / siphon doit être serré au sens des aiguilles d'une montre (en direction S) lorsque vous utiliser un réservoir à peinture pressurisé, comme illustré dans la Figure 4. Ceci empêche l'échappement d'air pressurisé de l'orifice de soupape de pression du godet lorsque le godet n'est pas utilisé.

CONVERSION NON-PURGEUR À PURGEUR

IMPORTANT: Les pistolets de pulvérisation d'usage général sont expédiés pour une opération sans purge. Ils sont facilement convertis en mode purgeur.

Modèle 2Z363F

(Voir Figure 5)

1. Enlever le bouton de contrôle de fluide, le grand ressort et l'aiguille de fluide.
2. Enlever et garder le petit ressort ou l'entreposer dans le grand ressort.
3. Remonter l'ensemble en renversant l'étape 1.

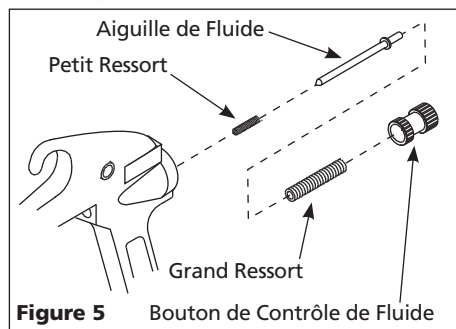

Figure 5 Bouton de Contrôle de Fluide

Modèle 2Z364G

(Voir Figure 6)

1. Enlever le pistolet de la source d'air.
2. Enlever le bouton de contrôle de fluide et le ressort de l'aiguille de fluide.
3. Enlever le ressort de soupape d'air et l'entreposer dans un endroit sûr pour qu'il puisse être remplacé si nécessaire afin de convertir de nouveau au type non-purgeur.
4. Insérer le ressort de l'aiguille de fluide et remplacer le bouton de contrôle de fluide.

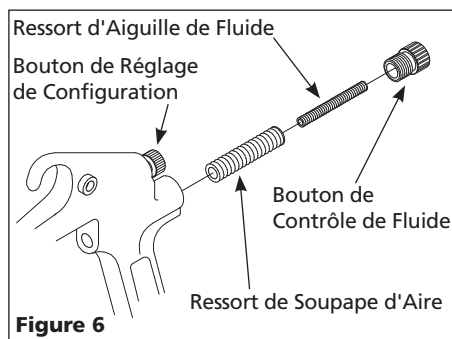

Figure 6

Préparation

PRÉPARATION DE MATÉRIEL

1. Avant d'utiliser le pistolet pour pulvériser le matériel désiré, pulvériser un solvant ou diluant compatible pour enlever tous contaminants et résidus.
2. Bien mélanger le matériel conformément aux instructions du fabricant. Amincir la peinture si nécessaire selon les instructions du fabricant. Tamiser le matériel à travers d'un tamis de peinture. Vérifier la consistance du matériel en faisant quelques coups sur un morceau de carton. S'assurer que le matériel soit propre.
3. Faites le plein du godet jusqu'aux trois quarts et mettre le compresseur d'air en marche. S'assurer que le(s) tuyau(x) soit assez long(s) afin de permettre le mouvement libre du pistolet à travers la surface.
4. S'assurer que le régulateur de la pression d'air soit réglé pour le bon fonctionnement du pistolet. Se

référer à la section spécifications. La pression d'air devrait être vérifiée à l'arrivée du pistolet quand la gâchette est tirée.

5. Faites des essais sur un morceau de carton et régler le pistolet afin d'obtenir la configuration de pulvérisation désirée.

RÉGLAGES DU MATÉRIEL ET DE LA CONFIGURATION

AVIS

Toujours faire l'essai du pistolet vaporisateur sur un petit morceau de matériel afin d'empêcher le dommage à l'objet de travail.

Modèle 2Z363F

Le bouton de contrôle de fluide contrôle le déplacement de la gâchette et le montant de matériel qui pass à travers le pistolet. (Tourner le bouton au sens des aiguilles d'une montre pour réduire le débit, au sens contraire des aiguilles d'une montre pour augmenter le débit). Cet ajustement dépend en partie au montant d'air qui traverse le pistolet.

Le débit d'air peut seulement être ajusté au régulateur de pression du compresseur. Pulvériser sur un morceau de carton avec le pistolet 20,32 cm (8 po) de la surface. Appuyer sur la gâchette avec des coups courts et régler avec ce bouton jusqu'à ce que la configuration atteigne la forme ovale désirée et que le matériel soit distribué également sur la surface sans endroits épais ou minces. La configuration devrait s'amincir aux bords (Voir Figure 8).

REMARQUE: Trop de peinture peut causer l'égouttement. Un fini "peau d'orange" indique une peinture trop épaisse.

Modèle 2Z364G

1. Régler la pression d'air au pistolet selon les recommandations fournies avec les matériaux de pulvérisation. Cette pression varie de 207 kPa - 345 kPa.
2. Ajuster la taille de débit à la forme désirée. Pour un plein débit, tourner le bouton de réglage de débit au sens contraire des aiguilles d'une montre. Pour une configuration

Speedaire® Pistolets Vaporisateurs

Préparation (Suite)

ronde, tourner le bouton de réglage de débit au sens des aiguilles d'une montre (Voir Figure 7).

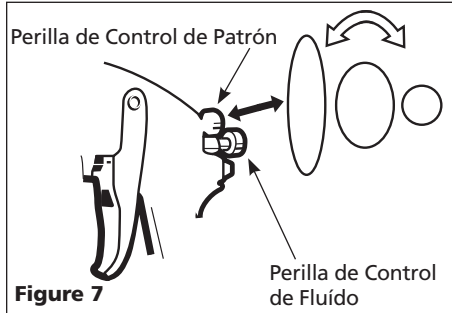

3. Tourner le bouton de contrôle de fluide au sens des aiguilles d'une montre jusqu'à ce qu'il soit fermé.
4. Avec le pistolet 20,32 cm (8 po) de la surface, appuyer sur la gâchette avec un coup court d'une seconde en tournant le bouton de contrôle de fluide au sens contraire des aiguilles d'une montre. Observer la configuration de pulvérisation sur l'objectif et régler le bouton de contrôle de fluide afin d'obtenir la configuration désirée (Voir Figure 8).

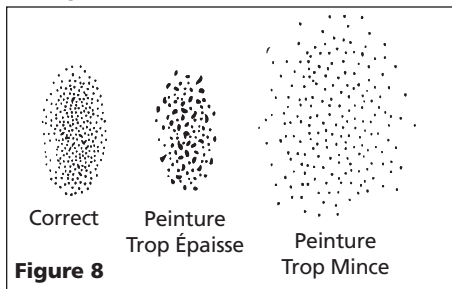

Si la pulvérisation est trop fine (sur-pulvérisation excessive), il y a trop d'air pour la quantité de peinture. Diminuer la pression d'air ou ouvrir le débit de fluide pour pulvériser plus de peinture.

Si la pulvérisation est trop épaisse, diminuer la quantité de matériel avec le bouton de contrôle de fluide ou diluer le matériel.

REMARQUE: Trop de peinture peut causer l'égouttement. Un fini "peau d'orange" indique une peinture trop épaisse.

Avant de pulvériser, faire l'essai sur un morceau de carton afin de s'assurer que le débit soit bien réglé.

AJUSTEMENT DE DISTANCE

Commencer 15,24 cm (6 po) de la surface de travail. Si la configuration commence à couler, augmenter la distance par 2,5 cm (1 po) et essayer encore une fois. La configuration sera sèche, mince, et rugueuse si pulvérisée de trop loin.

RÉGLAGE DE VITESSE DU COUP

Si la vitesse du coup est trop lente, la peinture sera trempée sur la surface et pourrait couler. Si la vitesse du coup est trop vite, la peinture sera sèche et inégale sur la surface.

Fonctionnement

1. Commencer à pulvériser. Toujours tenir le pistolet à angle droit par rapport à la surface et déplacer le poignet pour faire le travail (Voir Figure 9).

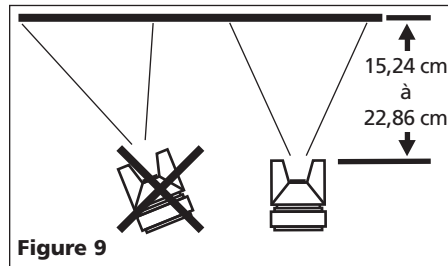

REMARQUE: Lorsque l'on pulvérise, ne jamais garder le poignet rigide et ne jamais diriger le pistolet en "éventail" d'un bord à l'autre, sinon, il se rapprochera trop de la surface de pulvérisation et la peinture sera trop épaisse au centre et pas assez aux extrémités. La couche sera mal étendue et irrégulière (Voir Figure 10).

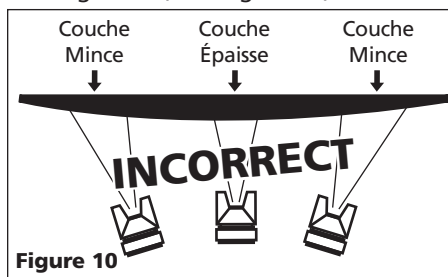

Maintenir la buse 6 à 9 pouces (15,24 à 22,86 cm) de la surface de pulvérisation et toujours déplacer le pistolet pendant que l'on pulvérise. La peinture s'accumulera et coulera si le pistolet reste immobile.

2. "Tirer sur la gâchette" correctement. Déplacer le pistolet AVANT D'APPUYER SUR LA GÂCHETTE et la relâcher AVANT D'ARRÊTER LE MOUVEMENT DU PISTOLET. Ceci permettra de faire chevaucher chaque application avec la précédente sans surcharge ou irrégularité (Voir Figure 11).

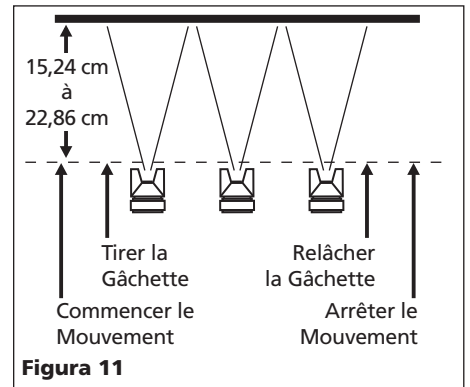

3. La quantité de peinture appliquée dépend de la vitesse d'application, de la distance du pistolet par rapport à la surface, et du réglage du débit du mélange.
4. Ne faire chevaucher les différentes applications que très légèrement pour obtenir une couche uniforme (Voir Figure 12).

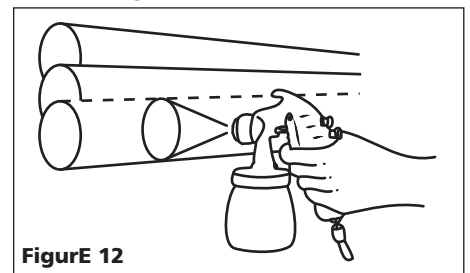

5. Utiliser un morceau de carton pour protéger les surfaces à ne pas peindre. Lorsque la démarcation doit être nette, utiliser du ruban-cache pour protéger les surfaces.

FRANÇAIS

Modèles 2Z363F et 2Z364G

Fonctionnement (Suite)

REMARQUE: Deux couches de peinture minces donneront de meilleurs résultats qu'une couche épaisse et les risques de coulures de la peinture seront moindres.

Entretien

NETTOYAGE QUOTIDIEN

Les codes locaux exigeront peut-être l'utilisation de méthodes et équipement spécifique pour le nettoyage. Suivre tous les codes locaux ainsi que les recommandations du fabricant pour l'utilisation et la mise au rebut de matériaux et de solvants.

AVIS

Nettoyer le pistolet immédiatement

après l'usage. La peinture et autres matériaux qui séchent rapidement dans les petits passages sont difficiles à enlever et rendent le pistolet inutile.

REMARQUE: Dans les instructions qui suivent, l'utilisation du mot "solvant" se rapporte au solvant spécifique pour le produit que l'on utilise (diluant de laque pour les laques par exemple).

1. Pistolets à godets - Enlever et vider le godet puis le rincer avec le solvant recommandé pour le produit utilisé.
2. Remplir le godet avec du solvant propre et le brancher au pistolet. Pulvériser le solvant à travers le pistolet tout en secouant vigoureusement le pistolet. Essuyer l'extérieur avec un chiffon imbibé de solvant. Répéter cette opération jusqu'à ce que le pistolet soit propre.
3. Enlever le capuchon d'air et le tremper dans un solvant jusqu'à ce qu'il soit propre: au besoin, utiliser un petit pinceau pour enlever les taches rebelles. Des cure-dents ou des petits pinceaux peuvent être utilisés pour nettoyer les conduits d'air. **TOUTEFOIS, NE JAMAIS UTILISER D'OBJETS MÉTALLIQUES POUR NETTOYER LES ORIFICES CALIBRES. S'ILS SONT ENDOMMAGÉS, LA PULVÉRISATION SERA DE MAUVAISE QUALITÉ.**

4. Nettoyer les joints avec un chiffon imbibé de solvant. Pour ne pas endommager l'équipement, **ne pas tremper les joints d'étanchéité ni le corps du pistolet dans le solvant.**
5. Pulvériser l'essence minérale avec le pistolet pour empêcher la formation d'oxyde après avoir utilisé de l'eau pour rincer le pistolet de la peinture ou de tout autre produit à base d'eau.
6. Au remontage, enduire les pièces mobiles d'huile sans silicone. Avant d'entreposer, enduire les raccords filetés de gelée ou de pétrole Vaseline* ou de graisse légère.
7. Nettoyer et rincer le pistolet afin de neutraliser les contaminants corrosifs au pistolet.

NETTOYAGE D'UN PISTOLET UTILISÉ AVEC UN RÉSERVOIR À PEINTURE

AVERTISSEMENT

Couper

l'alimentation en air au réservoir et dissiper toute la pression du réservoir.



1. Ouvrir le purgeur d'air du réservoir. Si un capuchon de mélange externe a été utilisé, le desserrer légèrement.
2. Réduire la pression d'air à 69 kPa - 138 kPa. Tenir un morceau de tissu enroulé fermement autour des ouvertures(s) dans le capuchon d'air et appuyer sur la gâchette. L'air reculera par l'embout d'arrivée de fluide, chassera la peinture du tuyau et la renverra dans le réservoir.
3. Vider la peinture du réservoir et le nettoyer à l'aide d'un solvant et un chiffon.
4. Mettre suffisamment de solvant dans le réservoir pour bien laver le tuyau et le pistolet. Fermer le réservoir et pulvériser jusqu'à ce que le solvant qui s'échappe du pistolet soit propre.
5. Enlever le tuyau d'arrivée de matériel et y souffler de l'air comprimé pour chasser toute trace de solvant.

AVERTISSEMENT

Lorsque l'on souffle de l'air dans le tuyau, ne pas diriger l'autre extrémité du tuyau sur autrui afin de ne pas projeter du solvant dans les yeux ni sur la peau ce qui pourrait causer des blessures.

NETTOYAGE PÉRIODIQUE

A cause des grumeaux qu'il peut y avoir dans la peinture, il sera peut-être nécessaire de démonter de temps en temps le pistolet pour inspecter et nettoyer les pièces et le corps du pistolet.

1. Inspecter les ouvertures dans le capuchon d'air et la buse de fluide. Si elles sont obstruées, tremper le capuchon d'air ou la buse dans du solvant.
2. Un pinceau ou cure-dent peut être utilisé pour forcer la peinture sèche de l'ouverture. **NE PAS UTILISER DE POINTES MÉTALLIQUES POUR ENLEVER LA PEINTURE AU RISQUE D'ENDOMMAGER LES ORIFICES USINÉS CE QUI CAUSERA LA PULVÉRISATION INCORRECTE.**
3. Enlever et inspecter l'aiguille de réglage pour l'usure excessive au bout et pour voir si elle est droite.

IMPORTANT: Si l'extrémité de l'aiguille est plus usée sur un côté que l'autre, l'aiguille est tordue ou décentrée. Un corps de pistolet tordu n'est pas redressable. Faire rouler l'aiguille sur une surface plane. Remplacer si nécessaire.

4. Vérifier et remplacer tous joints toriques et joints d'étanchéité. Ceux-ci peuvent être essuyés mais pas trempés dans du solvant.
5. Desserrer les écrous de presse-étoupe. Remplacer le presse-étoupe SEULEMENT si la fuite ne peut pas être étanchée en resserrant l'écrou. Ne pas trop serrer un écrou de presse-étoupe, ceci peut limiter le déplacement de l'aiguille.

Speedaire® Pistolets Vaporisateurs

Entretien (Suite)

- Procéder à l'inverse pour le remonter et utiliser un huile sans silicone sur les pièces mobiles. Utiliser la Vasline ou la graisse légère sur les joints filetés et sur les raccords de tuyaux.

ENTREPOSAGE

- Tourner le bouton de réglage de fluide du pistolet à la gauche afin de l'ouvrir et de réduire la tension sur l'aiguille.
- Le pistolet **DOIT ETRE** bien nettoyé et graissé.

Guide De Dépannage

Symptôme	Cause(s) Possible(s)	Mesures Correctives
Configuration trop petite	<ol style="list-style-type: none"> Matériel séché dans les ouvertures du capuchon d'air Présence de grumeaux dans le matériel Pas assez de matériel Pression de fluide insuffisante 	<ol style="list-style-type: none"> Nettoyer le capuchon d'air Diluer et passer le matériel par un filtre Ouvrir encore plus le bouton de contrôle de fluide Augmenter la pression d'air. Ne pas dépasser 345 kPa
Configuration peu satisfaisante	<ol style="list-style-type: none"> Matériel trop épais Capuchon d'air sale Trop de matériel appliqué Configuration trop large 	<ol style="list-style-type: none"> Diluer Nettoyer Fermer le bouton de contrôle de fluide pour réduire le débit Fermer encore plus le bouton de contrôle de fluide ou s'approcher de l'objet de travail
Trop de brume	<ol style="list-style-type: none"> Pression d'air trop élevée pour le matériel utilisé Matériel trop mince 	<ol style="list-style-type: none"> Réduire la pression d'air Mélanger avec du matériel plus épais. Réduire la pression d'air. Ouvrir le bouton de contrôle de fluide petit à petit
Fuites autour de l'écrou de presse-étoupe	<ol style="list-style-type: none"> Garniture desserrée Garniture usée ou sèche 	<ol style="list-style-type: none"> Serrer l'écrou de presse-étoupe. Remplacer si le serrage de l'écrou n'empêche pas la fuite Remplacer ou graisser avec de l'huile sans silicone
Fuites autour du godet et son couvercle	<ol style="list-style-type: none"> Joint d'étanchéité du godet siégé incorrectement Godet n'est pas serré fermement 	<ol style="list-style-type: none"> Nettoyer le joint d'étanchéité. Remplacer si nécessaire Serrer fermement. Appliquer un peu de Vaseline® or ou graisse de type minérale sur le filetage lors de l'assemblage du godet au couvercle
Pelure d'orange (Apparence rugueuse comme éplucher une vraie orange)	<ol style="list-style-type: none"> Matériel sèche trop rapidement Pistolet trop loin de la surface Matériel trop épais 	<ol style="list-style-type: none"> Utiliser un solvant plus lent ou ajouter un agent de ralentissage Déplacer le pistolet plus près de la surface Diluer le matériel selon les instructions de dilution
Coule et fléchi	<ol style="list-style-type: none"> Matériel trop mince Déplacement du pistolet trop lent Débit de matériel excessif Pistolet trop près de la surface 	<ol style="list-style-type: none"> Ajouter du matériel pour épaissir Déplacer le pistolet plus rapidement Tourner le bouton de contrôle de matériel au sens des aiguilles d'une montre pour diminuer le débit Déplacer le pistolet plus loin de la surface
Fini tacheté, rugueux	<ol style="list-style-type: none"> Trop de diluant Technique de pulvérisation incorrecte 	<ol style="list-style-type: none"> Diminuer le diluant Se référer à la section "Fonctionnement" pour les instructions de pulvérisation